



Příloha č. 1

Kupní smlouva

uzavřená ve smyslu § 2079 a násl. zákona č. 89/2012 Sb., Občanský zákoník, ve znění pozdějších předpisů mezi:

kupujícím:

	Nemocnice Hustopeče, příspěvková organizace
Sídlo:	Brněnská 716/41, 693 01 Hustopeče
Zastoupený:	Ing. Petrem Bařkou
IČO:	04212029
DIČ:	CZ 04212029
Peněžní ústav:	██████████
Číslo účtu:	██████████
(dále jen „kupující“)	

a

prodávajícím:

	fysiomed CS s.r.o
Sídlo firmy:	E. Krásnohorské 1298/4, 736 01 Havířov
Zápis v OR:	KOS Ostrava odd.C,vložka 1678
Zastoupený:	Jiřím Foltýnem
IČO:	25378058
DIČ:	CZ25378058
Peněžní ústav:	██████████
Číslo účtu:	██████████
(dále jen „prodávající“)	

1. PŘEDMĚT SMLOUVY

- 1.1. Prodávající se zavazuje dodat kupujícímu zboží: hydromasážní vana pro horní končetiny „CASTILLO“ a hydromasážní vana pro dolní končetiny „PIZARRO“, specifikované v příloze (Příloha č.1), která je nedílnou součástí této smlouvy a převést na kupujícího vlastnické právo k tomuto zboží. Prodávající prohlašuje, že zboží je způsobilé k účelu užití, který je prodávajícímu zřejmý, a splňuje všechny podmínky požadované jak obecně závaznými právními předpisy, tak i kupujícím. Prodávající dále prohlašuje, že je výlučným vlastníkem zboží, že na zboží nevážnou žádná práva třetích osob a že není dána žádná překážka, která by mu bránila se zbožím dle této smlouvy disponovat. Nedílnou součástí dodávky je veškerá a úplná dokumentace, která opravňuje kupujícího zboží užívat, nebo je podmínkou užívání zboží.
- 1.2. Součástí dodávky zboží je jeho dodávka do místa určení, instalace, zaškolení obsluhy kupujícího a předání nabývacích dokladů, které se k dodávanému zboží vztahují, provozní manuály, jakož i příslušné dokumentace.

- 1.3. Omezení, rozšíření a jiné podstatné změny v plnění této smlouvy jsou možné po předcházejícím souhlasu smluvních stran formou písemných dodatků, podepsaných k tomu oprávněnými zástupci obou smluvních stran.
- 1.4. Kupující zboží převezme, nevykazuje-li žádné vady. Pokud nebude zboží dodáno v požadovaném množství, jakosti, druhu a provedení, má kupující právo dodávku odmítnout. Odmítnutí a důvody vyznačí v dokladech prodávajícího.
- 1.5. Kupující se touto smlouvou zavazuje úplně a bezvadné zboží od prodávajícího převzít a zaplatit kupní cenu podle této smlouvy. Kupující není povinen převzít zboží či jeho část, která je poškozena nebo která jinak nesplňuje podmínky této smlouvy.

2. KUPNÍ CENA

- 2.1. Kupní cena předmětu smlouvy byla stanovena po vzájemném ujednání smluvních stran následovně:

Celková cena bez DPH	249 500,00 Kč
DPH 12 % k ceně	29 940,00 Kč
Celková cena vč. DPH	279 440,00 Kč

- 2.2. Cena zahrnuje: clo; celní a dovozní poplatky; záruční servis; dopravné; pojištění zaplacené do místa plnění; instalaci přístrojů; zaškolení personálu; prohlášení o shodě, návod k obsluze v českém jazyce. Po dodání zboží bude vystaven řádný daňový doklad.

- 2.3. Platební podmínky

- 2.3.1. Prodávající je povinen vystavit daňový doklad (dále jen "faktura"), který bude obsahovat náležitosti stanovené obecně závaznými právními předpisy. V případě, že účetní doklad nebude mít odpovídající náležitosti, je kupující oprávněn zaslat je zpět prodávajícímu k doplnění, aniž se tak dostane do prodlení se splatností. Lhůta splatnosti začíná běžet znovu od opětovného doručení náležitě doplněných či opravených daňových dokladů.

- 2.3.2. Splatnost faktury 30 dní od data doručení kupujícímu.

- 2.3.3. Nedílnou součástí faktury je kupujícím podepsaný dodací a instalační list o úplnosti a bezvadnosti dodávky. Nebude-li dodávka úplná nebo bezvadná, má kupující právo odmítnout podpis tohoto protokolu a zboží nepřevzít. Odmítnutí a důvody vyznačí v dokladech prodávajícího.

- 2.4. V případě, že dojde v období ode dne podpisu této kupní smlouvy do dne rozhodného pro stanovení sazby DPH ke změně sazby z DPH, má prodávající právo upravit kupní cenu v souladu s touto legislativní změnou. Smluvní strany se tuto změnu zavazují akceptovat bez výhrad.

3. DODACÍ PODMÍNKY

- 3.1. Čas plnění: nejpozději **do 06.12.2024**.
- 3.2. Místem plnění se rozumí místo instalace na adrese: Nemocnice Hustopeče, Brněnská 716/41, 693 01 Hustopeče, I.NP hlavní budovy – oddělení následné lůžkové péče
- 3.3. Prodávající je povinen vyzvat kupujícího k převzetí zboží nejméně 2 dny předem.
- 3.4. Dodávka bude potvrzena podpisem dodacího a instalačního listu k tomu pověřenými zástupci obou smluvních stran.

- 3.5. Vlastnické právo ke zboží dle této kupní smlouvy přechází na kupujícího dnem faktického převzetí zboží a podpisem dodacího a instalačního listu. Nebezpečí vzniku škody přechází na kupujícího podpisem dodacího a instalačního listu.
- 3.6. Po instalaci zboží bude podepsán protokol o instalaci, předání a funkčnosti zboží, který podepíše k tomu oprávněný zástupci obou smluvních stran, a který slouží jako záruční list.
- 3.7. Prodávající zajistí na vlastní náklady ekologickou likvidaci obalového materiálu.
- 3.8. Prodávající je povinen sdělit kupujícímu, které vybavení je nutné pro instalaci mít připravené v místě dodání a jaký způsob součinnosti očekává k úspěšné instalaci zařízení a instruktáži příslušných osob.
- 3.9. Dodávka se považuje dle této smlouvy za splněnou, pokud bylo zařízení předáno včetně příslušné dokumentace, zařízení bylo nainstalováno, uvedeno do provozu, provedena vstupní validace, byla provedena instruktáž a zařízení bylo řádně převzato předávacím protokolem podepsaným pověřenými zástupci obou smluvních stran.

4. ODPOVĚDNOST ZA VADY, ZÁRUKA ZA JAKOST ZBOŽÍ, ZÁRUČNÍ PODMÍNKY A SERVIS

- 4.1. Prodávající přejímá níže uvedenou záruku za jakost zboží dodaného podle této smlouvy: záruční doba na dodané zboží je 24 měsíců.
- 4.2. Záruční doba počíná běžet dnem převzetí zboží, tj. dnem podpisu dodacího listu.
- 4.3. Záruční servis bude prodávající provádět bezplatně. Po tuto dobu se prodávající zavazuje zajistit odstraňovat vzniklé poruchy na dodaném zboží, jakož i provádět kompletní pBTK včetně KEZ, seřízení, spotřebního materiálu a náhradních dílů, vystavení protokolů a dopravy, to vše po dobu záruky bez povinnosti kupujícího platit prodávajícímu nad rámec sjednané kupní ceny. Záruka platí jen za podmínky, že závada nebyla způsobena nesprávnou obsluhou či úmyslným poškozením kupujícím, resp. třetími osobami, které kupující oprávnil zboží používat.
- 4.4. Smluvní strany se dohodly, že **po uplynutí záruky** bude prodávající poskytovat servis na předmět smlouvy za tyto maximální ceny, které budou garantovány po dobu 5-ti let od uplynutí záruční doby na předmět smlouvy:
 - cena servisní hodiny po dobu 5 od uplynutí záruky: 900 ,- Kč bez DPH,
 - cena za jedno kompletní provedení p BTK, garantovaná po dobu 5 let od uplynutí záruky (je-li výrobcem vyžadována) včetně KEZ, seřízení, spotřebního materiálu a náhradních dílů vztahujících se k pBTK a pravidelně a nutně měněných v daných intervalech při pBTK, dopravy a protokolů: 900,- Kč bez DPH,
 - fixní cena za dojezd technika do Nemocnice Hustopeče platná po dobu 5 let po uplynutí záruky: 1 300 ,- Kč bez DPH.
- 4.5. Záruční servis je prováděn výhradně servisním oddělením prodávajícího nebo je prodávající povinen předložit kupujícímu smlouvu o spolupráci při provádění servisu uzavřenou se třetí osobou (autorizovaným servisním střediskem), z níž bude patrné, že servis bude zajištěn v rozsahu a za podmínek stanovených touto smlouvou. Kontakt pro servisní záležitosti: kontaktní osoba [REDAKCE] - jednatel , tel.: + [REDAKCE] e-mail: [REDAKCE]
Garantovaná doba odezvy (povinnost prodávajícího potvrdit přijetí požadavku kupujícího) u záručního i pozáručního servisu v pracovní době je do **2 hodin** od nahlášení. Závada bude odstraněna nejpozději **do 48 hodin** od nahlášení, nedohodnou-li se smluvní strany jinak. Jiný termín pro odstranění závady bude uveden v předávacím

protokolu podepsaném oprávněnými zástupci obou smluvních stran, v opačném případě bude platit termín do 2 pracovních dnů od nahlášení závady. Nahlášení závady bude provedeno telefonickou nebo písemnou formou na výše uvedené kontakty. V případě, že dodavatel nenastoupí k provedení opravy do 2 pracovních dnů od nahlášení závady, je uživatel oprávněn nechat odstranit vady 3. osobou na náklady dodavatele. Nárok kupujícího na náhradu škody a případné sankce tím není dotčen. V případě, že odstranění závady přesáhne 2 pracovní dny od nahlášení, zavazuje se prodávající bezplatně zapůjčit přístroj stejné nebo vyšší specifikace (případně příslušenství nezbytné pro provoz).

- 4.6. Dostupnost servisních služeb dodavatele nejméně v pracovní dny od 7.00 do 17.00 hod.
- 4.7. Po každé provedené servisní službě je servisní oddělení prodávající povinno vystavit protokol o provedeném zásahu s popisem závady, uvedením provedených úkonů, seznamem použitých náhradních dílů a potvrzením o propuštění zařízení do provozu. Tento protokol bude po ukončení a kontrole servisního zásahu zástupcem objednatele odsouhlasen a potvrzen a v případě pozáručního servisu bude podkladem pro provedení fakturace.
- 4.8. Reklamacе funkčnosti a servisních úkonů budou uplatňovány písemně (e-mailem nebo poštou) na adrese prodávajícího (dispečink).
- 4.9. Prodávající garantuje servisní podporu a zabezpečení dodávek náhradních dílů po dobu min. 10 let od roku předání předmětu smlouvy.

5. SANKCE ZA PRODLENÍ

- 5.1. Sankce za prodlení v dodávce. V případě zpoždění dodávky proti dodacím lhůtám uvedeným v čl. 3.1. této kupní smlouvy se prodávající zavazuje zaplatit kupujícímu smluvní pokutu ve výši **0,05 %** z ceny nedodaného zboží, resp. jeho nedodané části za každý započatý den prodlení. V případě, že se kupující rozhodne požádat o zaplacení smluvní pokuty, je prodávající povinen zaplatit ji do 7 dnů od doručení písemné výzvy k zaplacení. Nárok kupujícího na náhradu škody tím není dotčen.
- 5.2. Sankce za prodlení v placení. V případě, že kupující nezaplatí řádně a včas fakturu za zboží, je prodávající oprávněn požadovat zaplacení smluvní pokuty ve výši **0,05 %** z dlužné částky za každý započatý den prodlení. V případě, že se prodávající rozhodne požádat o zaplacení smluvní pokuty, je kupující povinen ji zaplatit nejpozději do 7 dnů od doručení písemné výzvy k zaplacení.
- 5.3. Pro výpočet smluvní pokuty určené procentem je rozhodná celková kupní cena včetně DPH.
- 5.4. Bude-li prodávající v prodlení s dodávkou déle než 30 dnů, má kupující právo od smlouvy odstoupit. Smluvní sankce a náhrada škody není tímto dotčena.
- 5.5. Sankce za prodlení s odezvou v případě provádění záručního i pozáručního servisu. V případě prodlení prodávajícího potvrdit přijetí nahlášeného požadavku kupujícího v garantované době dle čl. 4.5 této smlouvy během záruky jakož i v pozáruční době se prodávající zavazuje zaplatit kupujícímu smluvní pokutu ve výši 500,- Kč za každou započatou hodinu prodlení. V případě, že se kupující rozhodne požádat o zaplacení smluvní pokuty, je prodávající povinen zaplatit ji do 7 dnů od doručení písemné výzvy k zaplacení. Nárok kupujícího na náhradu škody tím není dotčen.
- 5.6. Sankce za prodlení prodávajícího s odstraněním závady v záruční i pozáruční době. V případě prodlení prodávajícího s odstraněním závady v záruční i pozáruční době ve

Ihůtě dle řl. 4.5. řtř smlouvy se prodávající zavazuje zaplatit kupujícímu smluvní pokutu ve výši 500,- Kř za kařdý započatý den prodlení. V řpřipadě, ře se kupující rozhodne pořžadat o zaplacení smluvní pokuty, je prodávající povinen ji zaplatit nejpozdřěji do 7 dnů od doručení písemné výzvy k zaplacení. Nárok kupujícího na náhradu řkody tím není dotřen.

- 5.7. Sankce za prodlení prodávajícího s vystavením protokolu dle řl. 4.6. V řpřipadě prodlení prodávajícího s vystavením protokolu po provedeném servisním zásahu se všemi náležitostmi dle řl. 4.6. řtř smlouvy se prodávající zavazuje zaplatit kupujícímu smluvní pokutu ve výši 500,- Kř za kařdý započatý den prodlení. V řpřipadě, ře se kupující rozhodne pořžadat o zaplacení smluvní pokuty, je prodávající povinen ji zaplatit nejpozdřěji do 7 dnů od doručení písemné výzvy k zaplacení. Nárok kupujícího na náhradu řkody tím není dotřen.
- 5.8. Sankce za prodlení prodávajícího s prodlením při zapůjčení náhradního řpřístroje. V řpřipadě prodlení prodávajícího se zapůjčením náhradního řpřístroje dle řl. 4.5. se prodávající zavazuje zaplatit kupujícímu smluvní pokutu ve výši 1000,- Kř za kařdý započatý den prodlení. V řpřipadě, ře se kupující rozhodne pořžadat o zaplacení smluvní pokuty, je prodávající povinen ji zaplatit nejpozdřěji do 7 dnů od doručení písemné výzvy k zaplacení. Nárok kupujícího na náhradu řkody tím není dotřen.

6. ODSTOUPENÍ OD SMLOUVY

- 6.1. Kterákoli smluvní strana můře od řtř smlouvy odstoupit, pokud zjistí podstatné porušení řtř smlouvy druhou smluvní stranou. Odstoupení musí mít písemnou formu, musí v něm být popsán důvod odstoupení a podpis odstupující smluvní strany, jinak je odstoupení neplatné. Tato smlouva zaniká ke dni doručení oznámení odstupující smluvní strany o odstoupení druhé smluvní straně, v pochybnostech 3 dnem po odeslání. Odstoupení od řtř smlouvy se nedotýká práva na náhradu řkody vzniklé z porušení smluvní povinnosti ani práva na zaplacení smluvní pokuty.
- 6.2. Pro účely řtř smlouvy se za podstatné porušení smluvních povinností považuje takové porušení, u kterého smluvní strana porušující smlouvu měla nebo mohla řpředpokládat, ře při takovém porušení smlouvy, s řpřihlédnutím ke všem okolnostem, by druhá smluvní strana neměla zájem smlouvu uzavřít, zejména:
- prodlení s úhradou kupní ceny nebo její řčásti delřším 30 dnů od splatnosti,
 - prodlení prodávajícího s dodáním řpředmětu plnění dle řtř smlouvy delřším než 30 dnů,
 - prodlení prodávajícího s nástupem k opravě při záručním ři pozáručním servisu delřším než 2 pracovních dnů,
 - prodlení prodávajícího s odstraněním závady v záruční ři pozáruční době delřším než 10 pracovních dnů,
 - prodlení se zapůjčením náhradního zařřízení dle bodu 4.5. řtř smlouvy delřším než 10 pracovních dnů od nahlášení závady,
 - nemořnost odstranit vady dodaného zboží, jakoř i v řpřipadě nelze-li věc uřívat pro opakovaný výskyt vad (více než 2x), a to i vad řůzného řarakteru, po opravě ři výskytu větřšího řočtu vad současně,
 - v řpřipadě, ře se kterékoli prohlášení prodávajícího uvedené v řtř smlouvě ukáže jako nepravdivé,

- jestliže prodávající ujistil kupujícího, že zboží má určité vlastnosti, zejména vlastnosti kupujícím výslovně vymíněné, anebo že nemá žádné vady, a toto ujištění se následně ukáže nepravdivým apod.

7. OSTATNÍ UJEDNÁNÍ

- 6.3. Případné spory řeší účastníci dohodou. Nedojde-li ke shodě, je místně příslušný soud v Brně.
- 6.4. Prodávající i kupující nejsou oprávněni postoupit pohledávky vůči kupujícímu, případně prodávajícímu, vyplývající z této smlouvy jakékoliv třetí osobě, bez předchozího písemného souhlasu druhé smluvní strany. Kupující je oprávněn započíst svou pohledávku vzniklou z této smlouvy za prodávající i bez jeho souhlasu. Prodávající je oprávněn započíst svou pohledávku vzniklou z této smlouvy jen se souhlasem kupujícího.
- 6.5. Prodávající je povinen nahradit kupujícímu v plné výši újmu, která kupujícímu vznikla vadným plněním nebo jako důsledek porušení povinností a závazků prodávajícího dle této smlouvy.
- 6.6. Prodávající nahradí kupujícímu náklady vzniklé při uplatňování práv z odpovědnosti za vady.

8. ZÁVĚREČNÁ USTANOVENÍ

- 8.1. Práva a povinnosti smluvních stran neupravené touto smlouvou se řídí příslušnými ustanoveními občanského zákoníku.
- 8.2. V případě, že v okamžiku uskutečnění zdanitelného plnění bude Prodávající zapsán v registru plátců daně z přidané hodnoty jako nespolehlivý plátcce, případně budou naplněny další podmínky dle § 109 ZDPH, má kupující právo uhradit za Prodávajícího DPH z tohoto zdanitelného plnění, aniž by byl vyzván jako ručitel správcem daně Prodávajícího, a to postupem dle § 109a ZDPH. Stejným způsobem bude postupováno, pokud Prodávající uvede ve smlouvě bankovní účet, který není uveden v registru plátců daně z přidané hodnoty nebo bude evidován jako nespolehlivá osoba.
- 8.3. Práva vzniklá z této smlouvy nesmí být postoupena bez předchozího písemného souhlasu druhé smluvní strany. Za písemnou formu nebude pro tento účel považována výměna e-mailových či jiných elektronických zpráv.
- 8.4. Smluvní strany si nepřejí, aby nad rámec výslovných ustanovení této smlouvy byla jakákoli práva a povinnosti dovozovány z dosavadní či budoucí praxe zavedené mezi smluvními stranami či zvyklostí zachovávaných obecně či v odvětví týkajícím se předmětu plnění této smlouvy. Strany si vedle výše uvedeného potvrzují, že si nejsou vědomy žádných dosud mezi nimi zavedených obchodních zvyklostí či praxe.
- 8.5. Změna nebo doplnění smlouvy může být uskutečněno pouze písemným dodatkem k této smlouvě podepsaným oběma smluvními stranami.
- 8.6. Smluvní strany na sebe přebírají nebezpečí změny okolností v souvislosti s právy a povinnostmi smluvních stran vzniklými na základě této smlouvy. Smluvní strany vylučují uplatnění § 1765 a § 1766 občanského zákoníku na svůj smluvní vztah založený touto smlouvou.
- 8.7. Smlouva se vyhotovuje ve třech stejnopisech, z nichž kupující obdrží dva výtisky a prodávající jeden výtisk.
- 8.8. **Smlouva nabývá platnosti připojením podpisu obou smluvních stran a účinnosti zveřejněním v Registru smluv.**

10. INFLAČNÍ DOLOŽKA

Inflační doložka týkající se článku č. 4, odst. 4.4 této smlouvy ve znění:

Prodávající je oprávněn, počínaje dnem 1. 1. nového kalendářního roku zvýšit ceny uvedené v článku č. 4 na další rok o hodnotu inflace stanovené Českým statistickým úřadem nebo v případě přesunu kompetencí jiným oprávněným subjektem, za předcházející kalendářní rok. Stejným způsobem je prodávající oprávněn postupovat i každý další kalendářní rok pod dobu trvání smluvního vztahu vyplývajícího z této smlouvy, tj. 5 let po uplynutí doby záruky, o čemž je povinen písemně uvědomit kupujícího. Náklady dle článku č. 4, odst. 4.4 budou upravovány vždy pouze o částku odpovídající výši meziročního nárůstu indexu spotřebitelských cen.

9. PŘÍLOHY

- 9.1 Příloha č.1: Technická specifikace
- 9.2 Příloha č.2: Cenová nabídka včetně rozpisu cen jednotlivých položek

V Hustopečích dne.....

Kupující (podpis, razítko):

 Digitálně podepsal

 Datum: 2024.10.22
14:47:32 +02'00'

V Havířově dne

Prodávající (podpis, razítko):

 Digitálně podepsal

 Datum: 2024.10.22
14:32:07 +02'00'

.....
Jiří Foltýn - jednatel

9.1 Příloha č. 1 Technická specifikace

Pizarro



Standardní a volitelná výbava	PIZARRO
6-14 trysek pro podvodní masáž	14
Ruční sprcha	+
Thermomixer	+
Regulovaný systém ručního přivzdušnění	volba
Automatický plnicí systém s elektronickým teploměrem	+
Dotykový ovládací panel	+
Časovač s automatickým vypnutím ošetření	+
Ochrana čerpadla proti chodu na sucho	+
Průtok vody 225-350 l/min	+
Systém chemické dezinfekce	volba
Křeslo vířivky BETA	+

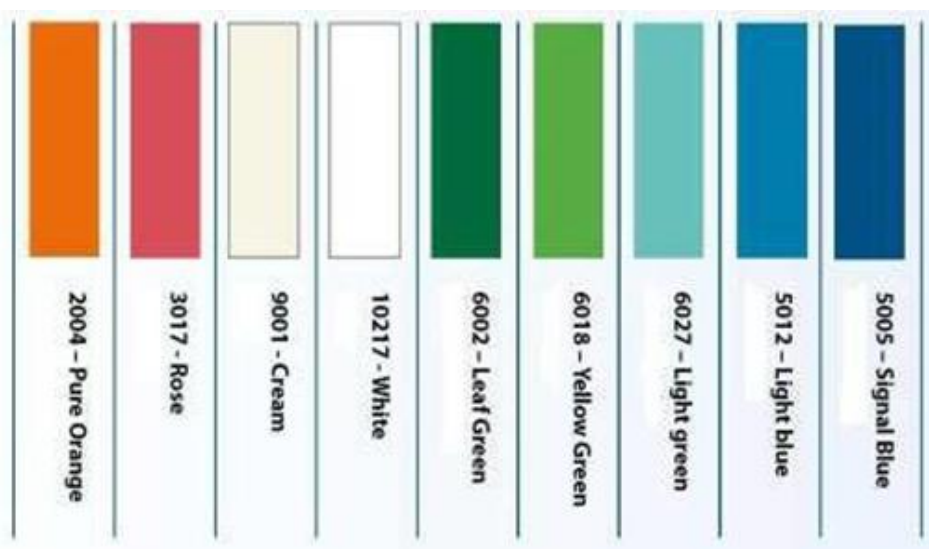

Barevné provedení: Ze vzorníku je možné volit barvu vany a barvu bočního krytování volně podle vlastního uvážení. Barvy mohou být stejné, tedy celé vířivka v jednom odstínu, nebo rozdílné - barva vany a barva krytování. Například vana zelená, opláštění bílé.

Schéma připojení pro Pizarro

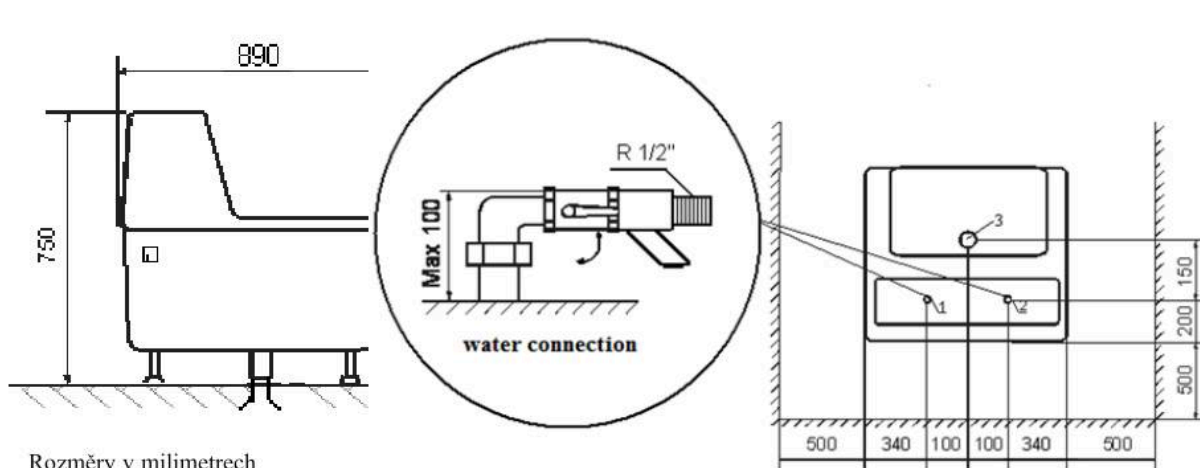

Připojení

1. Přípojka teplé vody – technická hadice s maticí R 1/2",
2. Přípojka studené vody – technická hadice s maticí R 1/2",
3. Průměr odpadní trubky – 50mm
4. Napájecí kabel (uzemněný) ca. Délka 2,5 m, pro 230V, 50Hz

POŽADAVKY NA INSTALACI ZE STRANY UŽIVATELE

1. Kulové uzavírací ventily 1/2" zakončené vnějším závitem 1/2" pro studenou a teplou vodu (jako na obrázku).
2. Výtokový průměr 100 mm (volitelně 75 mm) zakončený redukcí 100/50 mm (volitelně 75/50 mm)
3. Maximální výška uzavíracích ventilů je 100 mm
4. Mechanické samočisticí filtry 1/2" pro vodovodní přípojky. (podle schématu)
5. Uzemněná napájecí zásuvka 230V, 50 HZ
6. Napájecí obvod musí být chráněn proudovým stykačem se jmenovitým poruchovým proudem $I_{\Delta N} \leq 30$ mA.

1. Napájení, příkon: 230V 50, 0,75 kW
2. Rozměry, 840 x 770 x 750 mm
3. Židle pro pacienta otočná s nastavením výšky

9.1 Příloha č. 1 Technická specifikace

Castillo



Standardní a volitelná výbava	CASTILLO
12 trysek pro podvodní masáž	+
Ruční oplachová sprcha	+
Thermomixer	+
Automatický plnicí systém s elektronickým teploměrem	+
Dotykový ovládací panel	+
Časovač s automatickým vypnutím ošetření	+
Ochrana čerpadla proti chodu na sucho	+
Průtok vody 225-350 l/min	+
Systém chemické dezinfekce	volba
Křeslo pacienta BETA	+
50 perličkových trysek	volba
Hydrolymfatický masážní nástavec	volba
Regulovaný systém ručního přivzdušnění	+
Systém upozornění na odstranění vodního kamene	volba

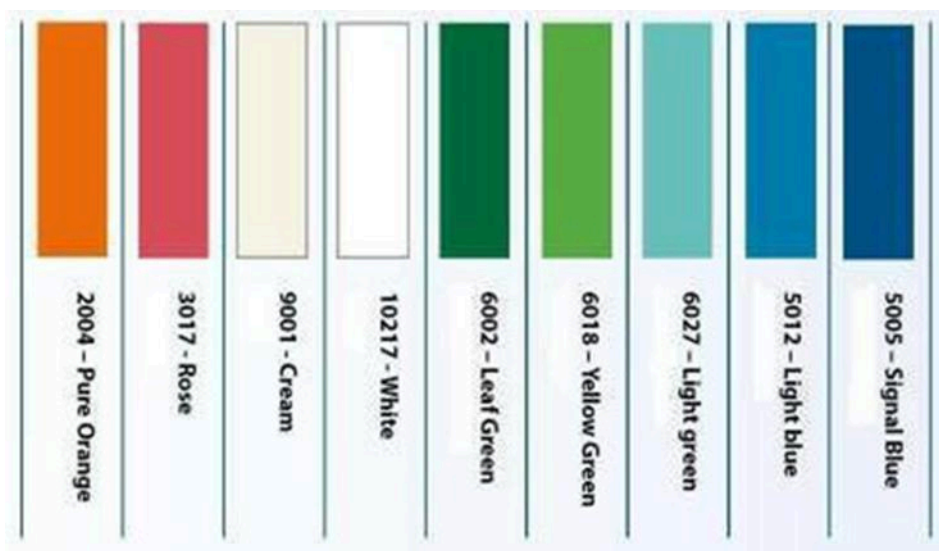

Barevné provedení: Ze vzorníku je možné volit barvu vany a barvu bočního krytování volně podle vlastního uvážení. Barvy mohou být stejné, tedy celé vírivka v jednom odstínu, nebo rozdílné - barva vany a barva krytování. Například vana zelená, opláštění bílé.

Rozměry a schéma připojení Castillo

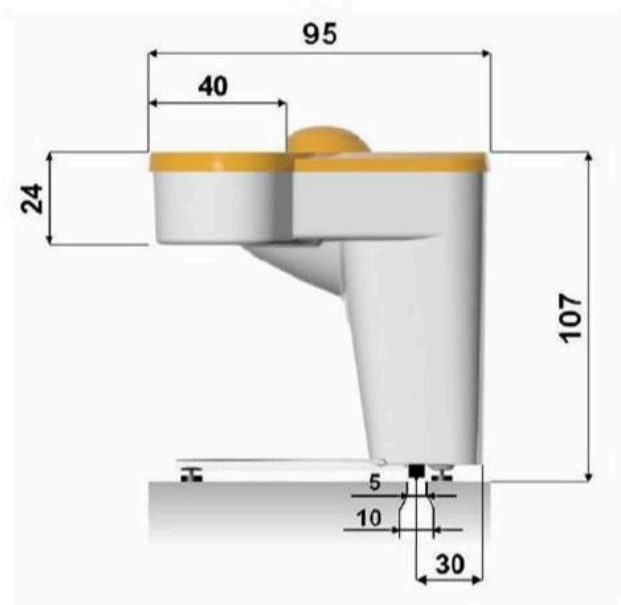

1. šířka 1100 mm
2. výška 1070 mm
3. délka 950 mm

1. Přípojka teplé vody – technická hadice s maticí R 1/2",
2. Přípojka studené vody – technická hadice R 1/2" matice,
3. Napájecí kabel (uzemněný) ca. Délka 2,5 m, pro 230V, 50Hz
4. Průměr odpadní trubky – 50mm

1. Kulové uzavírací ventily 1/2" zakončené vnějším 1/2" závitem pro studenou a teplou vodu (jako na obrázku).
2. Odtokový průměr 100 mm zakončený redukcí 100/50 mm, zakončený v rovině antiaromatickým uzávěrem
3. Uzemněná napájecí krabice umístěná cca 1,5 m od přípojky vody, 230V, 50 Hz
4. Maximální výška uzavíracích ventilů je 100 mm
5. Filtr na čištění vody (doporučená přesnost filtrace větší než 100 µm)

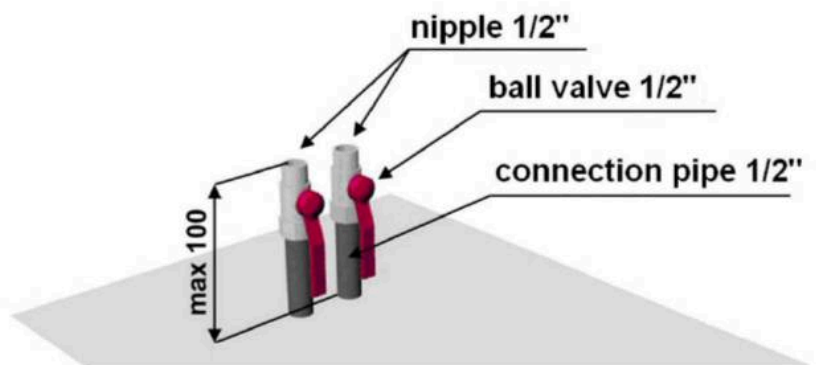
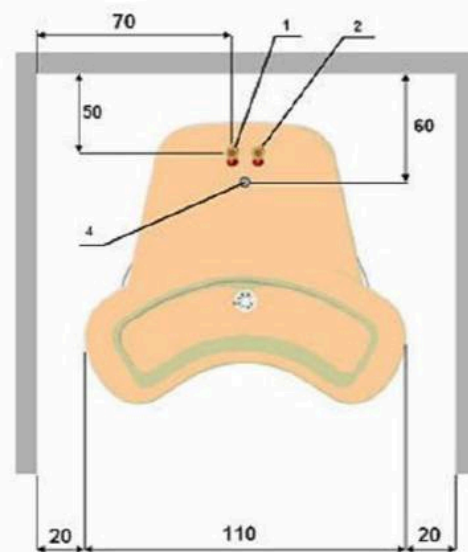

Rozměry a rozteče v milimetrech



9.2 Příloha č.2:

Cenová nabídka včetně rozpisu cen jednotlivých položek



Kat. č.	Popis provedení	Cena CZK bez DPH	Celkem CZK vč. DPH
	PIZARRO Vířivka na DK 14 trysek s regulací směru, elektronické ovládání dotyk. displejem, časování, teplota. Židle otočná výškově stavitelná, sedák šedý.	99 900,00	120 879,00
	CASTILLO Vířivka na HK 12 trysek s regulací směru, elektronické ovládání dotyk. displejem, časování, teplota. Židle otočná výškově stavitelná, sedák šedý.	119 800,00	144 958,00

Standardní a volitelná výbava	PIZARRO
12 trysek pro podvodní masáž	+
Ruční sprcha	+
Thermomixer	+
Pasivní perličková masáž (přisávání)	
Automatický plnicí systém s teploměrem	+
Dotykový ovládací panel	+
Časovač s automatickým vypnutím	+
Ochrana čerpadla proti chodu na sucho	+
Systém chemické dezinfekce	volba
Křeslo vířivky BETA	+

Standardní a volitelná výbava	CASTILLO
14 trysek pro podvodní masáž	+
Ruční oplachová sprcha	+
Thermomixer	+
Automatický plnicí systém s elektronickým teploměrem	+
Dotykový ovládací panel	+
Časovač s automatickým vypnutím ošetření	+
Ochrana čerpadla proti chodu na sucho	+
Systém chemické dezinfekce	volba
Křeslo pacienta BETA	+
50 perličkových trysek	volba
Lymfatický masážní kroužek	volba
Systém ručního přívzdušnění	volba
Systém upozornění na odstranění vodního kamene	volba
.....	..

Základní barevné odstíny vany: dle vzorníku bez příplatku, obložení bílé nebo v barvě vany. Normy: dle direktivy 93/42/CEE Anex I , základní

Požadavky Anex VII EC, ISO 9001, EN13485. Splňuje požadavky norem EU pro označení CE.

