

## Rekonstrukce přízemí VIDA! Science centra

Popis : D.1.2.4 Silnoproud

Číslo projektu : Výpočty osvětlení 1.PP – FabLab

Zákazník : Moravian Science Centre Brno, příspěvková organizace, Křížkovského 554/12, 60300 Brno

Vypracoval : Ing. Adam Szymanik

Datum : 01.04.2026

Následující hodnoty vycházejí z přesných výpočtů kalibrovaných světelných zdrojů, svítidel a jejich rozmístění. V praxi se mohou projevit určité odchylky. Záruční reklamace na data svítidel jsou vyloučeny.

Relux a výrobci svítidel nepřijímají žádnou odpovědnost za následné škody a škody, které vzniknou uživateli nebo třetím stranám.

Objekt : Rekonstrukce přízemí VIDA! Science centra  
Popis : D.1.2.4 Silnoproud  
Číslo projektu : Výpočty osvětlení 1.PP – FabLab  
Datum : 01.04.2026

**RELUX®**

## 1 Údaje o svítidle

### 1.1 LED2, S1-1 31W LED2 LENA PRO 60 4000K (!2510151)

#### 1.1.1 Specifikace svítidla

---

Výrobce: LED2

**!2510151 S1-1 31W LED2 LENA PRO 60 4000K**

#### Údaje o svítidle

Účinnost svítidla : 100%  
Účinnost svítidel : 130 lm/W  
Klasifikace : A50 □99% ↑1%  
CIE Flux Codes : 63 88 97 99 100  
UGR 4H 8H : 17.7 / 18.3  
Výkon : 31 W  
Světelný tok : 4030 lm

#### Osazeno

Počet : 1  
Označení : LED2 LENA  
PRO 60 31W  
4000K  
Barva : 4000K  
Světelný tok : 4030 lm  
Podání barev : 90

Rozměry : 595 mm x 595 mm x 5 mm

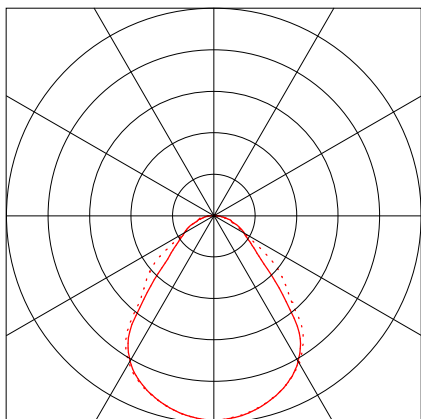

Objekt : Rekonstrukce přízemí VIDA! Science centra  
 Popis : D.1.2.4 Silnoproud  
 Číslo projektu : Výpočty osvětlení 1.PP – FabLab  
 Datum : 01.04.2026

**RELUX®**

## 1.1 LED2, S1-1 31W LED2 LENA PRO 60 4000K (!2510151)

### 1.1.2 Křivka svítivosti

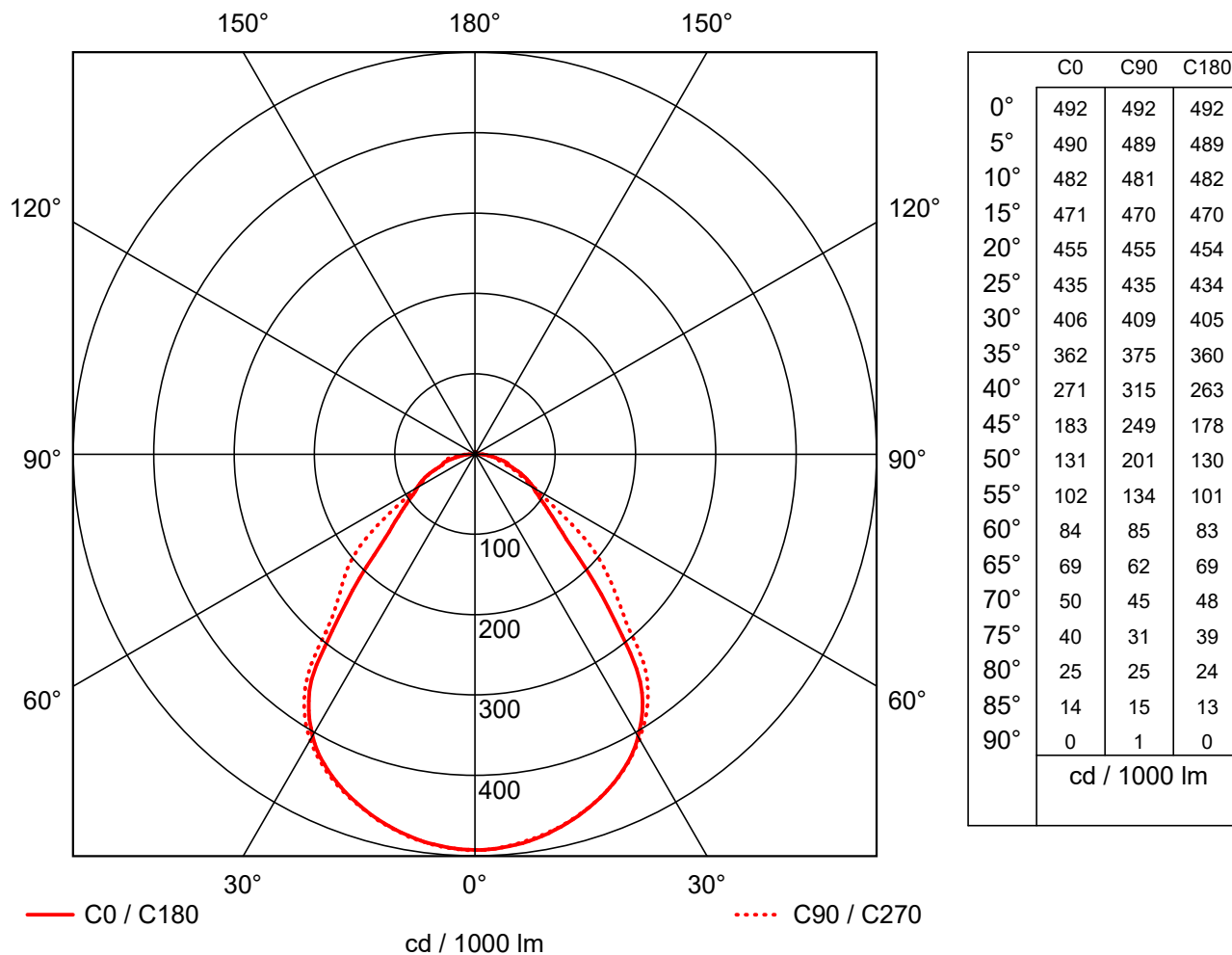

Výrobce : LED2  
 Objednávací číslo : !2510151  
 Název svítidla : S1-1 31W LED2 LENA PRO 60  
 4000K  
 Osazení : 1 x LED2 LENA PRO 60 31W 4000K  
 Rozměry : L 595 mm x B 595 mm x H 5 mm  
 Název souboru : led2-lena-pro-60-4000K

Účinnost : 100%  
 Účinnost svítidel : 130 lm/W (A50)  
 Rozložení světla : asymetrický  
 Vyzařovací úhel : 41.3° ± ½ C0  
 45.3° ± ½ C90  
 40.9° ± ½ C180  
 43.6° ± ½ C270

Objekt : Rekonstrukce přízemí VIDA! Science centra  
 Popis : D.1.2.4 Silnoproud  
 Číslo projektu : Výpočty osvětlení 1.PP – FabLab  
 Datum : 01.04.2026



## 1.1 LED2, S1-1 31W LED2 LENA PRO 60 4000K (!2510151)

### 1.1.3 Mezní čáry jasů

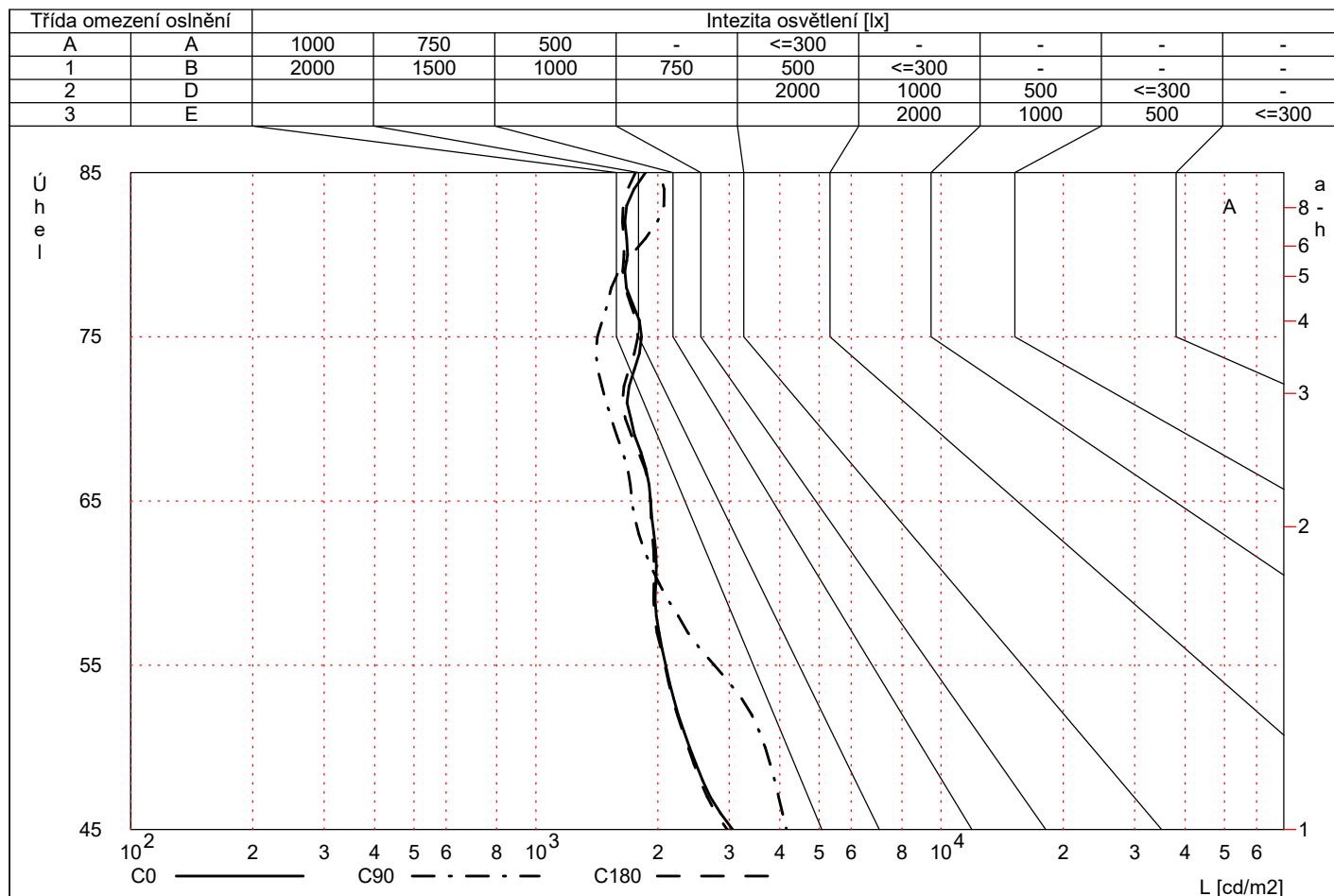

Výrobce	: LED2	Účinnost	: 100%
Objednáací číslo	: !2510151	Účinnost svítidel	: 130 lm/W (A50)
Název svítidla	: S1-1 31W LED2 LENA PRO 60 4000K	Rozložení světla	: asymetrický
Osazení	: 1 x LED2 LENA PRO 60 31W 4000K	Vyzařovací úhel	: 14.3° ± ½ C0 45.3° ± ½ C90 40.9° ± ½ C180 43.6° ± ½ C270
Rozměry	: L 595 mm x B 595 mm x H 5 mm		
Název souboru	: led2-lena-pro-60-4000K		

Objekt : Rekonstrukce přízemí VIDA! Science centra  
 Popis : D.1.2.4 Silnoproud  
 Číslo projektu : Výpočty osvětlení 1.PP – FabLab  
 Datum : 01.04.2026



## 1.1 LED2, S1-1 31W LED2 LENA PRO 60 4000K (!2510151)

### 1.1.4 Tabulka jasů

	C0	C15	C30	C45	C60	C75	C90	C105	C120	C135	C150	C165
65°	1917	1779	1784	1931	1961	1892	1726	1882	1962	1967	1696	1679
70°	1717	1586	1633	1856	1941	1835	1537	1800	1916	1885	1527	1453
75°	1823	1706	1695	1790	1712	1588	1417	1645	1770	1793	1672	1669
80°	1684	1710	1670	1566	1505	1556	1718	1578	1579	1721	1829	1805
85°	1863	2027	2028	1865	1528	1581	2024	1683	1597	1767	2026	2024

	C180	C195	C210	C225	C240	C255	C270	C285	C300	C315	C330	C345
65°	1917	1761	1805	2049	2137	2077	1868	1985	2082	2158	1781	1701
70°	1663	1647	1757	1992	2036	1922	1648	1938	2065	2029	1699	1594
75°	1784	1730	1788	1958	1775	1695	1717	1745	1810	1913	1759	1729
80°	1649	1631	1661	1739	1593	1786	2318	1908	1742	1819	1870	1825
85°	1762	2104	2221	2116	1923	1967	2247	2214	2181	2147	[2330]	2236

Jas [cd/m2]

Výrobce	: LED2	Účinnost	: 100%
Objednáací číslo	: !2510151	Účinnost svítidel	: 130 lm/W (A50)
Název svítidla	: S1-1 31W LED2 LENA PRO 60 4000K	Rozložení světla	: asymetrický
Osazení	: 1 x LED2 LENA PRO 60 31W 4000K	Vyzařovací úhel	: 41.3° $\frac{1}{2}$ C0 45.3° $\frac{1}{2}$ C90 40.9° $\frac{1}{2}$ C180 43.6° $\frac{1}{2}$ C270
Rozměry	: L 595 mm x B 595 mm x H 5 mm		
Název souboru	: led2-lena-pro-60-4000K		

Objekt : Rekonstrukce přízemí VIDA! Science centra  
 Popis : D.1.2.4 Silnoproud  
 Číslo projektu : Výpočty osvětlení 1.PP – FabLab  
 Datum : 01.04.2026



## 1.1 LED2, S1-1 31W LED2 LENA PRO 60 4000K (!2510151)

### 1.1.5 Hodnocení oslnění dle RUG

Činitelé odrazu

Strop	0.7	0.7	0.5	0.5	0.3	0.7	0.7	0.5	0.5	0.3
Stěny	0.5	0.3	0.5	0.3	0.3	0.5	0.3	0.5	0.3	0.3
Podlaha	0.2	0.2	0.2	0.2	0.2	0.2	0.2	0.2	0.2	0.2

Rozměry místnosti

x		y		Příčný pohled					Podélný pohled				
2H	2H	14.6	16.1	15.0	16.4	16.7	15.1	16.5	15.5	16.9	17.2		
	3H	15.5	16.9	15.9	17.2	17.6	16.0	17.3	16.4	17.7	18.0		
	4H	16.1	17.3	16.5	17.6	18.0	16.5	17.7	16.9	18.0	18.4		
	6H	16.5	17.6	16.9	18.0	18.4	17.1	18.2	17.5	18.6	19.0		
	8H	16.7	17.7	17.1	18.1	18.5	17.3	18.4	17.7	18.8	19.2		
	12H	16.8	17.8	17.2	18.2	18.6	17.5	18.6	18.0	19.0	19.4		
4H	2H	15.1	16.3	15.5	16.7	17.1	15.5	16.7	15.9	17.1	17.5		
	3H	16.2	17.2	16.6	17.6	18.1	16.7	17.8	17.2	18.2	18.6		
	4H	16.9	17.8	17.3	18.2	18.7	17.3	18.2	17.8	18.7	19.1		
	6H	17.5	18.3	17.9	18.7	19.2	18.0	18.8	18.4	19.2	19.7		
	8H	17.7	18.5	18.2	18.9	19.4	18.3	19.1	18.8	19.5	20.0		
	12H	17.9	18.6	18.4	19.1	19.6	18.6	19.3	19.1	19.8	20.3		
8H	4H	17.2	17.9	17.6	18.4	18.8	17.5	18.3	18.0	18.8	19.2		
	6H	17.9	18.5	18.4	19.0	19.5	18.3	18.9	18.8	19.4	19.9		
	8H	18.3	18.9	18.8	19.4	19.9	18.8	19.4	19.3	19.9	20.4		
	12H	18.7	19.1	19.2	19.6	20.2	19.2	19.7	19.7	20.2	20.7		
12H	4H	17.2	17.9	17.7	18.3	18.9	17.6	18.3	18.1	18.7	19.2		
	6H	18.0	18.6	18.5	19.1	19.6	18.4	19.0	19.0	19.5	20.0		
	8H	18.4	18.9	19.0	19.4	19.9	18.9	19.4	19.5	19.9	20.4		

Vzdálnosti mezi svítidly: 0.25

Z důvodu chybějících symetrických vlastností platí hodnoty jen pro zadaný směr pohledu.

Výrobce	: LED2	Účinnost	: 100%
Objednávací číslo	: !2510151	Účinnost svítidel	: 130 lm/W (A50)
Název svítidla	: S1-1 31W LED2 LENA PRO 60 4000K	Rozložení světla	: asymetrický
Osazení	: 1 x LED2 LENA PRO 60 31W 4000K	Vyzařovací úhel	: 41.3° $\frac{1}{2}$ C0 45.3° $\frac{1}{2}$ C90 40.9° $\frac{1}{2}$ C180 43.6° $\frac{1}{2}$ C270
Rozměry	: L 595 mm x B 595 mm x H 5 mm		
Název souboru	: led2-lena-pro-60-4000K		

Objekt : Rekonstrukce přízemí VIDA! Science centra  
Popis : D.1.2.4 Silnoproud  
Číslo projektu : Výpočty osvětlení 1.PP – FabLab  
Datum : 01.04.2026

**RELUX**<sup>®</sup>

## 1.1 LED2, S1-1 31W LED2 LENA PRO 60 4000K (!2510151)

### 1.1.6 Kuželový diagram

---

Křivka svítivosti není vhodná pro kuželové zobrazení

Objekt : Rekonstrukce přízemí VIDA! Science centra  
Popis : D.1.2.4 Silnoproud  
Číslo projektu : Výpočty osvětlení 1.PP – FabLab  
Datum : 01.04.2026

**RELUX®**

## 1 Údaje o svítidle

### 1.2 LED2, S1-3 22W LED2 HULK 120 4000K (!E1240441)

#### 1.2.1 Specifikace svítidla

---

Výrobce: LED2

**!E1240441 S1-3 22W LED2 HULK 120 4000K**

#### Údaje o svítidle

Účinnost svítidla : 100%  
Účinnost svítidel : 140 lm/W  
Klasifikace : A41 □97% ↑3%  
CIE Flux Codes : 47 76 93 97 100  
UGR 4H 8H : 21.2 / 21.1  
Výkon : 22 W  
Světelný tok : 3080 lm

#### Osazeno

Počet : 1  
Označení : LED2 HULK  
120 22W 4000K  
Barva : 4000K  
Světelný tok : 3080 lm  
Podání barev : 80

Rozměry : 1200 mm x 77 mm x 75 mm

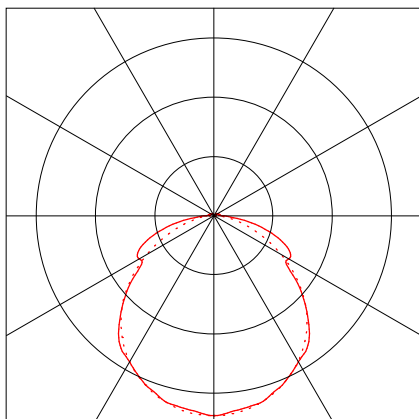

Objekt : Rekonstrukce přízemí VIDA! Science centra  
 Popis : D.1.2.4 Silnoproud  
 Číslo projektu : Výpočty osvětlení 1.PP – FabLab  
 Datum : 01.04.2026

**RELUX®**

## 1.2 LED2, S1-3 22W LED2 HULK 120 4000K (!E1240441)

### 1.2.2 Křivka svítivosti

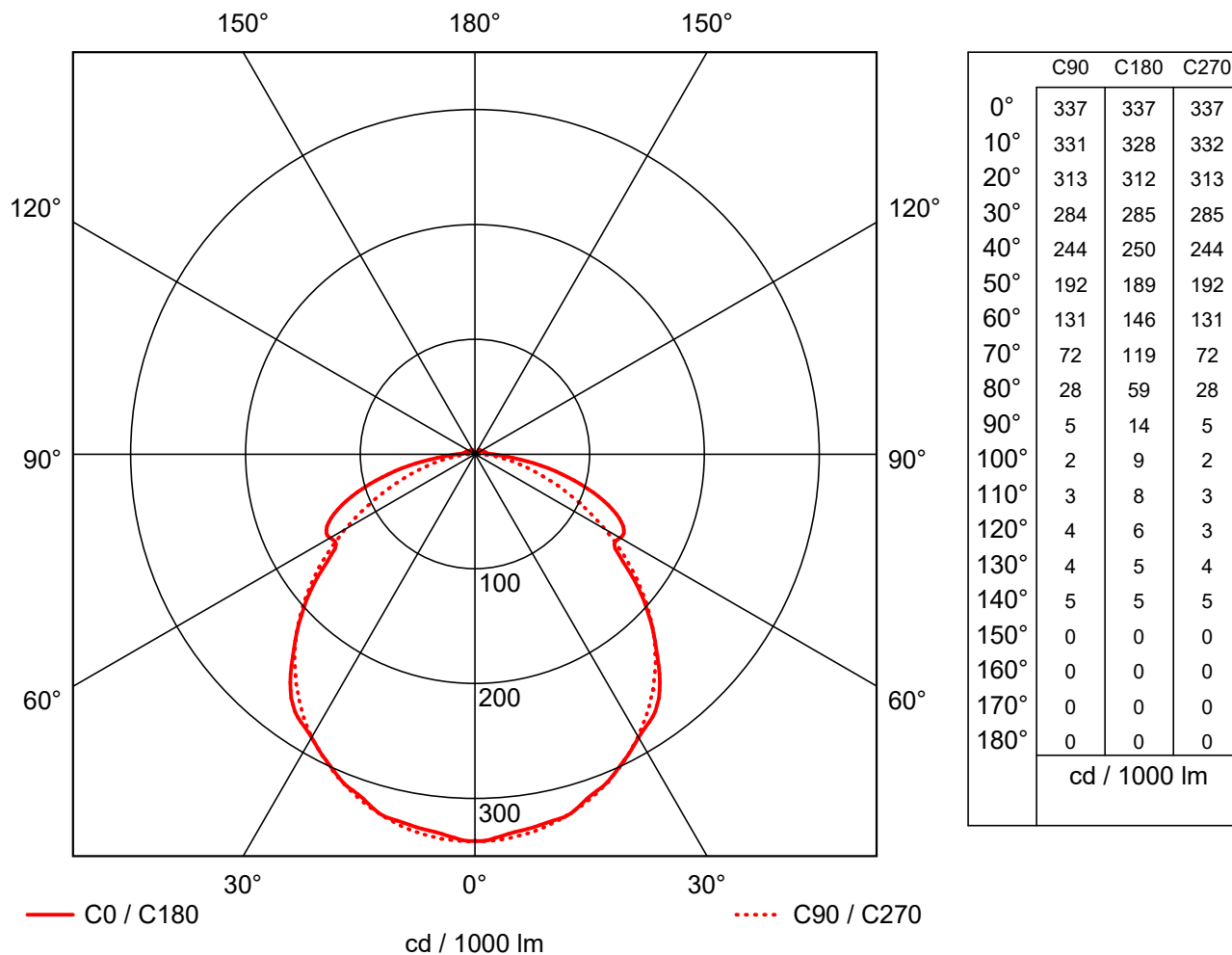

Výrobce	: LED2	Účinnost	: 100%
Objednávací číslo	: !E1240441	Účinnost svítidel	: 140 lm/W (A41)
Název svítidla	: S1-3 22W LED2 HULK 120 4000K	Rozložení světla	: symetrický vůči C90-C270
Osazení	: 1 x LED2 HULK 120 22W 4000K 22 \	Vyzařovací úhel	: 105.5° ± ½ C0-C180
Rozměry	: L 1200 mm x B 77 mm x H 75 mm		: 53.9° ± ½ C90
Název souboru	: led2-hulk-120-4000K		: 53.9° ± ½ C270

Objekt : Rekonstrukce přízemí VIDA! Science centra  
 Popis : D.1.2.4 Silnoproud  
 Číslo projektu : Výpočty osvětlení 1.PP – FabLab  
 Datum : 01.04.2026



## 1.2 LED2, S1-3 22W LED2 HULK 120 4000K (!E1240441)

### 1.2.3 Mezní čáry jasů

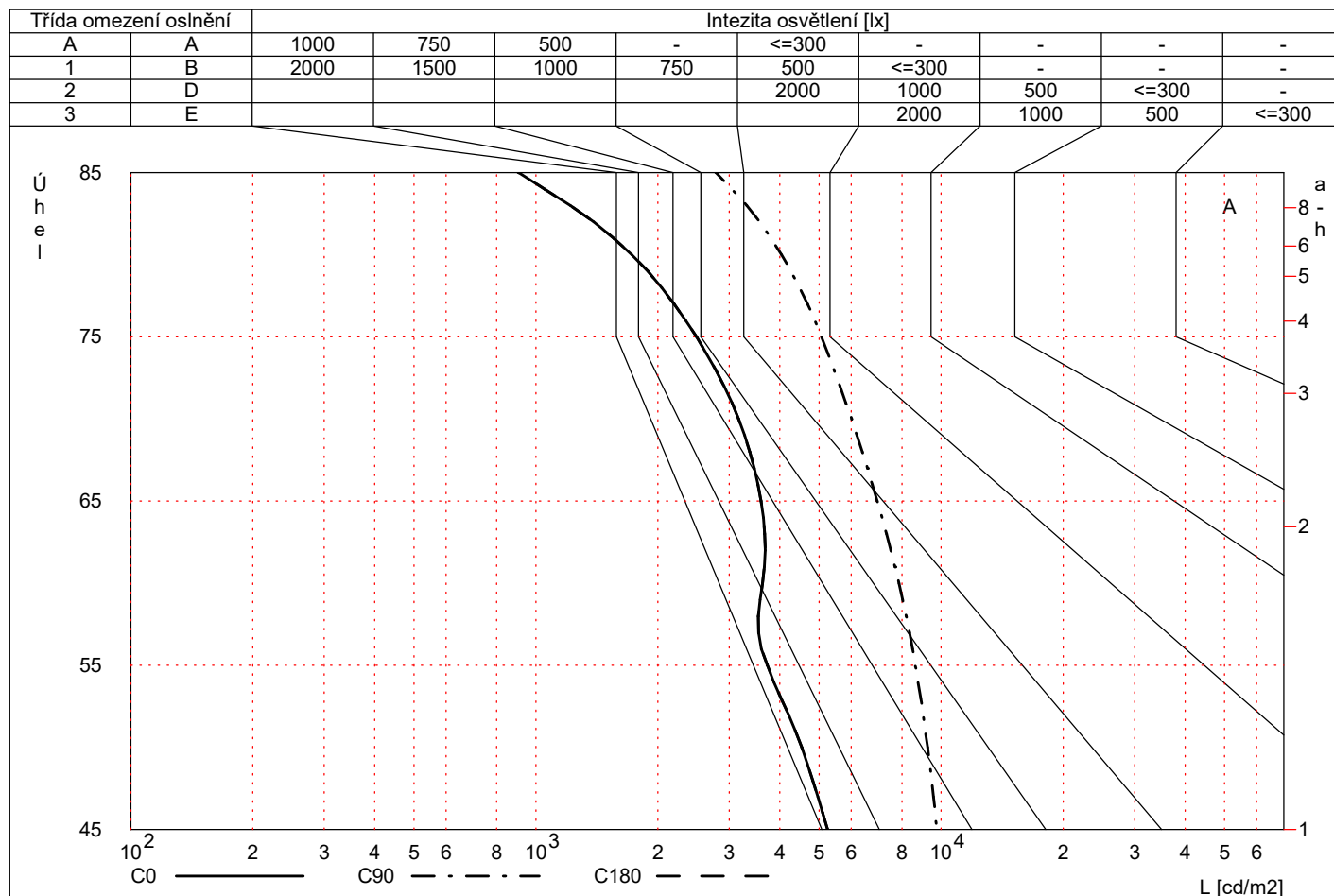

Výrobce	: LED2	Účinnost	: 100%
Objednací číslo	: !E1240441	Účinnost svítidel	: 140 lm/W (A41)
Název svítidla	: S1-3 22W LED2 HULK 120 4000K	Rozložení světla	: symetrický vůči C90-C270
Osazení	: 1 x LED2 HULK 120 22W 4000K 22 \	Vyzařovací úhel	: 105.5° ± ½ C0-C180
Rozměry	: L 1200 mm x B 77 mm x H 75 mm		: 53.9° ± ½ C90
Název souboru	: led2-hulk-120-4000K		: 53.9° ± ½ C270

Objekt : Rekonstrukce přízemí VIDA! Science centra  
 Popis : D.1.2.4 Silnoproud  
 Číslo projektu : Výpočty osvětlení 1.PP – FabLab  
 Datum : 01.04.2026



## 1.2 LED2, S1-3 22W LED2 HULK 120 4000K (!E1240441)

### 1.2.4 Tabulka jasů

	C0	C15	C30	C45	C60	C75	C90	C105	C120	C135	C150	C165
65°	3592	3528	3411	3536	3856	4779	[6957]	4790	3856	3477	3411	3432
70°	3164	3205	3365	3345	3158	3821	6015	3901	3158	3087	3365	3298
75°	2489	2584	2877	2898	2706	3204	5071	3109	2706	2663	2877	2736
80°	1725	1829	2125	2333	2580	3009	4035	2425	2580	2315	2125	1930
85°	907	1015	1307	1655	2270	2674	2782	1674	2270	1816	1307	1078

	C180	C195	C210	C225	C240	C255	C270	C285	C300	C315	C330	C345
65°	3592	3535	3425	3490	3671	4591	6940	4721	3671	3367	3425	3459
70°	3164	3156	3261	3204	2986	3664	5980	3827	2986	2938	3261	3240
75°	2489	2502	2702	2714	2594	3120	5023	3049	2594	2522	2702	2622
80°	1725	1737	1927	2132	2479	2943	3997	2374	2479	2171	1927	1801
85°	907	924	1110	1433	2099	2523	2717	1589	2099	1633	1110	954

Jas [cd/m<sup>2</sup>]

Výrobce	: LED2	Účinnost	: 100%
Objednáací číslo	: !E1240441	Účinnost svítidel	: 140 lm/W (A41)
Název svítidla	: S1-3 22W LED2 HULK 120 4000K	Rozložení světla	: symetrický vůči C90-C270
Osazení	: 1 x LED2 HULK 120 22W 4000K 22 \	Vyzařovací úhel	: 105.5° $\frac{1}{2}$ C0-C180
Rozměry	: L 1200 mm x B 77 mm x H 75 mm		: 53.9° $\frac{1}{2}$ C90
Název souboru	: led2-hulk-120-4000K		: 53.9° $\frac{1}{2}$ C270

Objekt : Rekonstrukce přízemí VIDA! Science centra  
Popis : D.1.2.4 Silnoproud  
Číslo projektu : Výpočty osvětlení 1.PP – FabLab  
Datum : 01.04.2026



## **1.2 LED2, S1-3 22W LED2 HULK 120 4000K (!E1240441)**

### **1.2.5 Hodnocení oslnění dle RUG**

---

RUG tabular method not applicable.

Objekt : Rekonstrukce přízemí VIDA! Science centra  
Popis : D.1.2.4 Silnoproud  
Číslo projektu : Výpočty osvětlení 1.PP – FabLab  
Datum : 01.04.2026

**RELUX**<sup>®</sup>

## 1.2 LED2, S1-3 22W LED2 HULK 120 4000K (!E1240441)

### 1.2.6 Kuželový diagram

---

Křivka svítivosti není vhodná pro kuželové zobrazení

Objekt : Rekonstrukce přízemí VIDA! Science centra  
Popis : D.1.2.4 Silnoproud  
Číslo projektu : Výpočty osvětlení 1.PP – FabLab  
Datum : 01.04.2026

**RELUX®**

## 1 Údaje o svítidle

### 1.3 LED2, S1-1 40W LED2 LENA PRO 60 4000K (!2510151)

#### 1.3.1 Specifikace svítidla

---

Výrobce: LED2

**!2510151 S1-1 40W LED2 LENA PRO 60 4000K**

#### Údaje o svítidle

Účinnost svítidla : 100%  
Účinnost svítidel : 130 lm/W  
Klasifikace : A50 □99% ↑1%  
CIE Flux Codes : 63 88 97 99 100  
UGR 4H 8H : 18.6 / 19.2  
Výkon : 40 W  
Světelný tok : 5200 lm

#### Osazeno

Počet : 1  
Označení : LED2 LENA  
PRO 60 40W  
4000K  
Barva : 4000K  
Světelný tok : 5200 lm  
Podání barev : 90

Rozměry : 595 mm x 595 mm x 5 mm

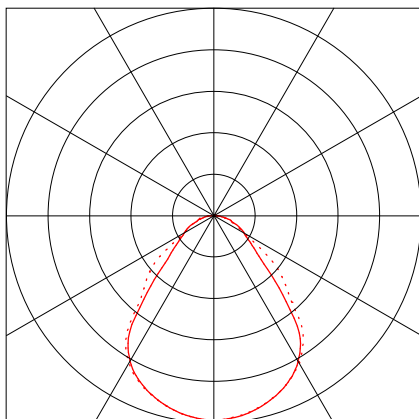

Objekt : Rekonstrukce přízemí VIDA! Science centra  
 Popis : D.1.2.4 Silnoproud  
 Číslo projektu : Výpočty osvětlení 1.PP – FabLab  
 Datum : 01.04.2026

**RELUX®**

### 1.3 LED2, S1-1 40W LED2 LENA PRO 60 4000K (!2510151)

#### 1.3.2 Křivka svítivosti

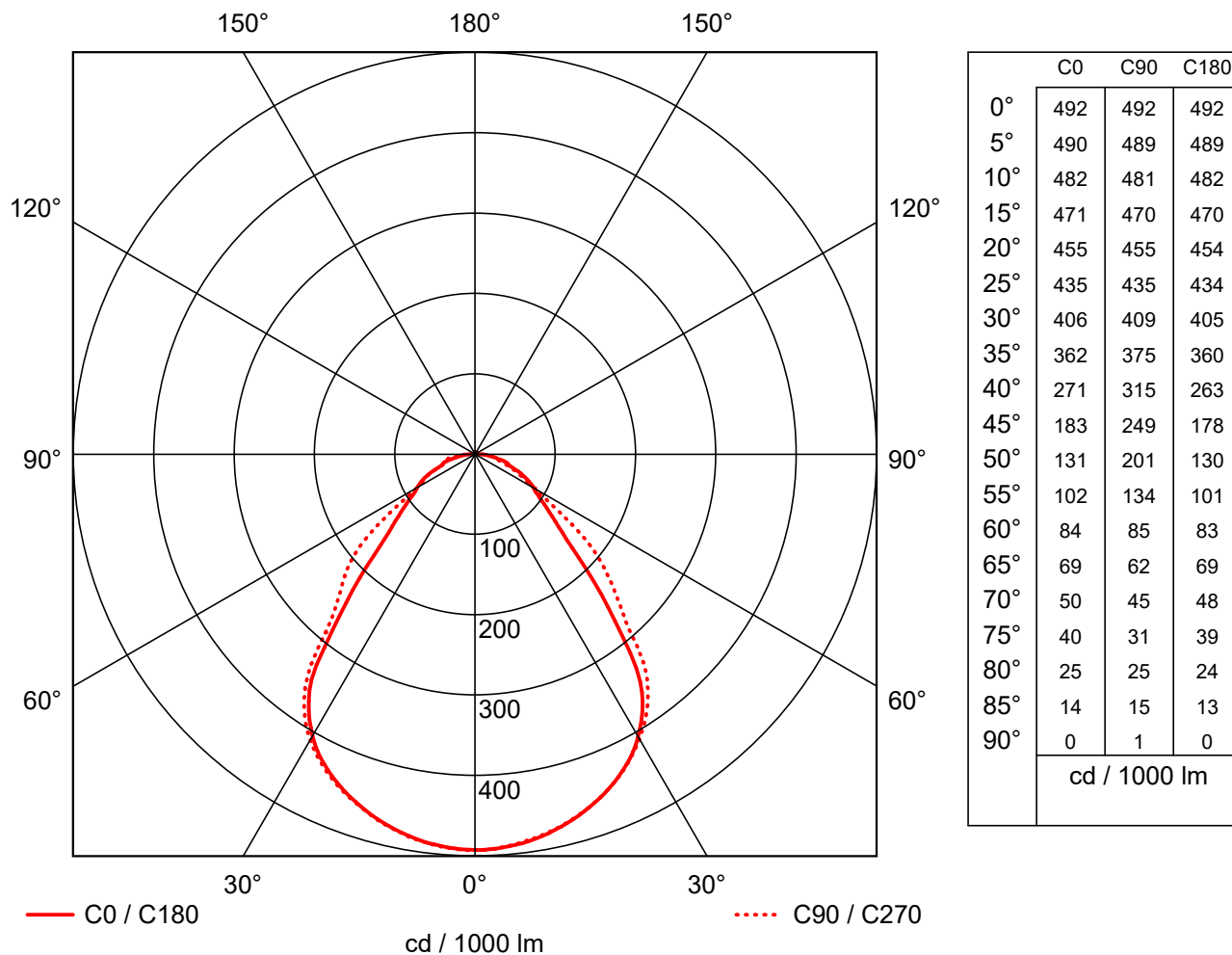

Výrobce	: LED2	Účinnost	: 100%
Objednávací číslo	: !2510151	Účinnost svítidel	: 130 lm/W (A50)
Název svítidla	: S1-1 40W LED2 LENA PRO 60 4000K	Rozložení světla	: asymetrický
Osazení	: 1 x LED2 LENA PRO 60 40W 4000K	Vyzařovací úhel	: 41.3° ± ½ C0 45.3° ± ½ C90 40.9° ± ½ C180 43.6° ± ½ C270
Rozměry	: L 595 mm x B 595 mm x H 5 mm		
Název souboru	: led2-lena-pro-60-4000K		

Objekt : Rekonstrukce přízemí VIDA! Science centra  
 Popis : D.1.2.4 Silnoproud  
 Číslo projektu : Výpočty osvětlení 1.PP – FabLab  
 Datum : 01.04.2026



### 1.3 LED2, S1-1 40W LED2 LENA PRO 60 4000K (!2510151)

#### 1.3.3 Mezní čáry jasů

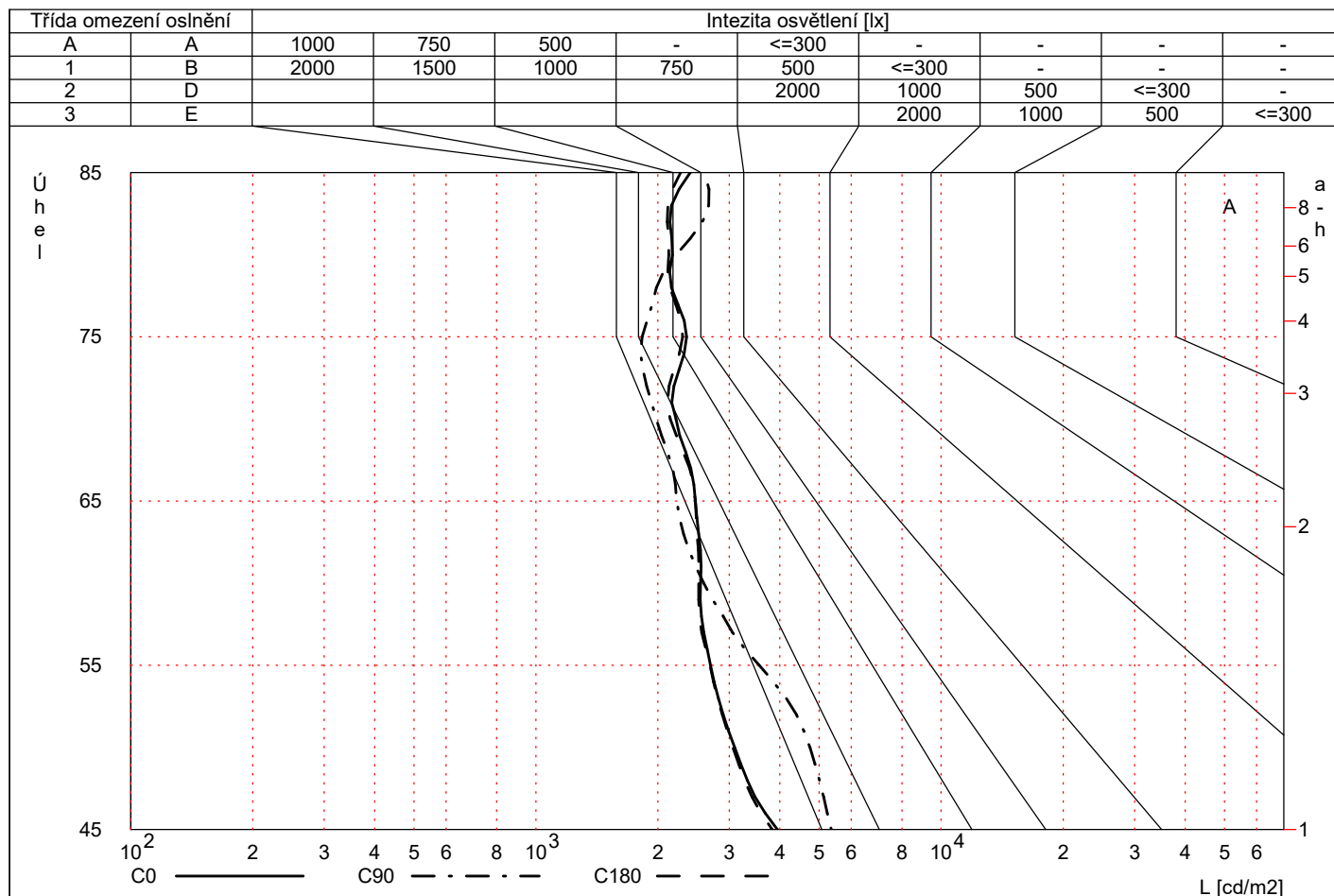

Výrobce	: LED2	Účinnost	: 100%
Objednáací číslo	: !2510151	Účinnost svítidel	: 130 lm/W (A50)
Název svítidla	: S1-1 40W LED2 LENA PRO 60 4000K	Rozložení světla	: asymetrický
Osazení	: 1 x LED2 LENA PRO 60 40W 4000K	Vyzařovací úhel	: 41.3° ± ½ C0 45.3° ± ½ C90 40.9° ± ½ C180 43.6° ± ½ C270
Rozměry	: L 595 mm x B 595 mm x H 5 mm		
Název souboru	: led2-lena-pro-60-4000K		

Objekt : Rekonstrukce přízemí VIDA! Science centra  
 Popis : D.1.2.4 Silnoproud  
 Číslo projektu : Výpočty osvětlení 1.PP – FabLab  
 Datum : 01.04.2026



### 1.3 LED2, S1-1 40W LED2 LENA PRO 60 4000K (!2510151)

#### 1.3.4 Tabulka jasů

	C0	C15	C30	C45	C60	C75	C90	C105	C120	C135	C150	C165
65°	2474	2295	2301	2492	2530	2441	2226	2428	2532	2538	2188	2167
70°	2215	2047	2107	2395	2504	2367	1983	2323	2472	2433	1971	1875
75°	2353	2201	2187	2310	2209	2048	1828	2123	2284	2314	2157	2153
80°	2173	2206	2155	2020	1942	2008	2216	2036	2037	2220	2360	2329
85°	2404	2616	2617	2406	1971	2039	2611	2172	2061	2280	2614	2612

	C180	C195	C210	C225	C240	C255	C270	C285	C300	C315	C330	C345
65°	2474	2272	2328	2643	2758	2680	2410	2561	2686	2784	2298	2195
70°	2145	2125	2267	2570	2628	2480	2126	2500	2664	2618	2192	2057
75°	2301	2232	2307	2526	2291	2187	2216	2251	2336	2469	2270	2231
80°	2128	2104	2143	2244	2056	2305	2991	2462	2248	2347	2413	2355
85°	2273	2714	2866	2730	2481	2538	2899	2857	2815	2771	[3007]	2885

Jas [cd/m<sup>2</sup>]

Výrobce	: LED2	Účinnost	: 100%
Objednáací číslo	: !2510151	Účinnost svítidel	: 130 lm/W (A50)
Název svítidla	: S1-1 40W LED2 LENA PRO 60 4000K	Rozložení světla	: asymetrický
Osazení	: 1 x LED2 LENA PRO 60 40W 4000K	Vyzařovací úhel	: 41.3° $\frac{1}{2}$ C0 45.3° $\frac{1}{2}$ C90
Rozměry	: L 595 mm x B 595 mm x H 5 mm		40.9° $\frac{1}{2}$ C180 43.6° $\frac{1}{2}$ C270
Název souboru	: led2-lena-pro-60-4000K		

Objekt : Rekonstrukce přízemí VIDA! Science centra  
 Popis : D.1.2.4 Silnoproud  
 Číslo projektu : Výpočty osvětlení 1.PP – FabLab  
 Datum : 01.04.2026



### 1.3 LED2, S1-1 40W LED2 LENA PRO 60 4000K (!2510151)

#### 1.3.5 Hodnocení oslnění dle RUG

Činitelé odrazu

Strop	0.7	0.7	0.5	0.5	0.3	0.7	0.7	0.5	0.5	0.3
Stěny	0.5	0.3	0.5	0.3	0.3	0.5	0.3	0.5	0.3	0.3
Podlaha	0.2	0.2	0.2	0.2	0.2	0.2	0.2	0.2	0.2	0.2

Rozměry místnosti

x		y		Příčný pohled						Podélný pohled				
2H	2H	15.5	17.0	15.9	17.3	17.6	16.0	17.4	16.4	17.8	18.1			
	3H	16.4	17.7	16.8	18.1	18.4	16.9	18.2	17.3	18.6	18.9			
	4H	16.9	18.2	17.3	18.5	18.9	17.3	18.6	17.7	18.9	19.3			
	6H	17.4	18.5	17.8	18.9	19.3	17.9	19.1	18.4	19.4	19.8			
	8H	17.5	18.6	18.0	19.0	19.4	18.2	19.3	18.6	19.7	20.1			
	12H	17.7	18.7	18.1	19.1	19.5	18.4	19.5	18.8	19.8	20.3			
4H	2H	16.0	17.2	16.4	17.6	18.0	16.4	17.6	16.8	18.0	18.4			
	3H	17.1	18.1	17.5	18.5	18.9	17.6	18.7	18.0	19.0	19.5			
	4H	17.8	18.7	18.2	19.1	19.6	18.2	19.1	18.6	19.5	20.0			
	6H	18.4	19.2	18.8	19.6	20.1	18.9	19.7	19.3	20.1	20.6			
	8H	18.6	19.3	19.1	19.8	20.3	19.2	20.0	19.7	20.4	20.9			
	12H	18.8	19.5	19.3	20.0	20.5	19.5	20.2	20.0	20.7	21.2			
8H	4H	18.0	18.8	18.5	19.3	19.7	18.4	19.2	18.9	19.6	20.1			
	6H	18.8	19.4	19.3	19.9	20.4	19.2	19.8	19.7	20.3	20.8			
	8H	19.2	19.7	19.7	20.3	20.8	19.7	20.2	20.2	20.8	21.3			
	12H	19.5	20.0	20.1	20.5	21.0	20.1	20.5	20.6	21.1	21.6			
12H	4H	18.1	18.8	18.6	19.2	19.7	18.5	19.2	19.0	19.6	20.1			
	6H	18.9	19.4	19.4	20.0	20.5	19.3	19.9	19.8	20.4	20.9			
	8H	19.3	19.8	19.9	20.3	20.8	19.8	20.3	20.3	20.8	21.3			

Vzdálnosti mezi svítidly: 0.25

Z důvodu chybějících symetrických vlastností platí hodnoty jen pro zadaný směr pohledu.

Výrobce	: LED2	Účinnost	: 100%
Objednávací číslo	: !2510151	Účinnost svítidel	: 130 lm/W (A50)
Název svítidla	: S1-1 40W LED2 LENA PRO 60 4000K	Rozložení světla	: asymetrický
Osazení	: 1 x LED2 LENA PRO 60 40W 4000K	Vyzařovací úhel	: 41.3° $\frac{1}{2}$ C0 45.3° $\frac{1}{2}$ C90 40.9° $\frac{1}{2}$ C180 43.6° $\frac{1}{2}$ C270
Rozměry	: L 595 mm x B 595 mm x H 5 mm		
Název souboru	: led2-lena-pro-60-4000K		

Objekt : Rekonstrukce přízemí VIDA! Science centra  
Popis : D.1.2.4 Silnoproud  
Číslo projektu : Výpočty osvětlení 1.PP – FabLab  
Datum : 01.04.2026

**RELUX®**

### **1.3 LED2, S1-1 40W LED2 LENA PRO 60 4000K (!2510151)**

#### **1.3.6 Kuželový diagram**

---

Křivka svítivosti není vhodná pro kuželové zobrazení

Objekt : Rekonstrukce přízemí VIDA! Science centra  
Popis : D.1.2.4 Silnoproud  
Číslo projektu : Výpočty osvětlení 1.PP – FabLab  
Datum : 01.04.2026

**RELUX®**

## 1 Údaje o svítidle

### 1.4 LED2, S1-3 34W LED2 HULK 120 4000K (!E1240441)

#### 1.4.1 Specifikace svítidla

---

Výrobce: LED2

**!E1240441 S1-3 34W LED2 HULK 120 4000K**

#### Údaje o svítidle

Účinnost svítidla : 100%  
Účinnost svítidel : 140 lm/W  
Klasifikace : A41 □97% ↑3%  
CIE Flux Codes : 47 76 93 97 100  
UGR 4H 8H : 22.7 / 22.6  
Výkon : 34 W  
Světelný tok : 4760 lm

#### Osazeno

Počet : 1  
Označení : LED2 HULK  
120 34W 4000K  
Barva : 4000K  
Světelný tok : 4760 lm  
Podání barev : 80

Rozměry : 1200 mm x 77 mm x 75 mm

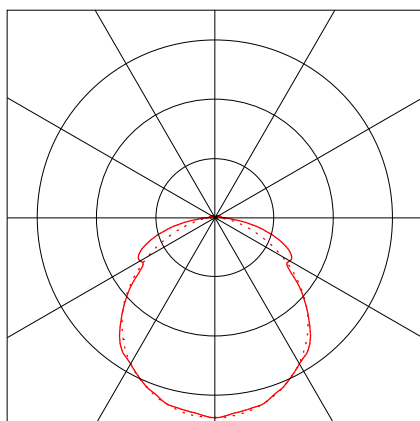

Objekt : Rekonstrukce přízemí VIDA! Science centra  
 Popis : D.1.2.4 Silnoproud  
 Číslo projektu : Výpočty osvětlení 1.PP – FabLab  
 Datum : 01.04.2026

**RELUX®**

## 1.4 LED2, S1-3 34W LED2 HULK 120 4000K (!E1240441)

### 1.4.2 Křivka svítivosti

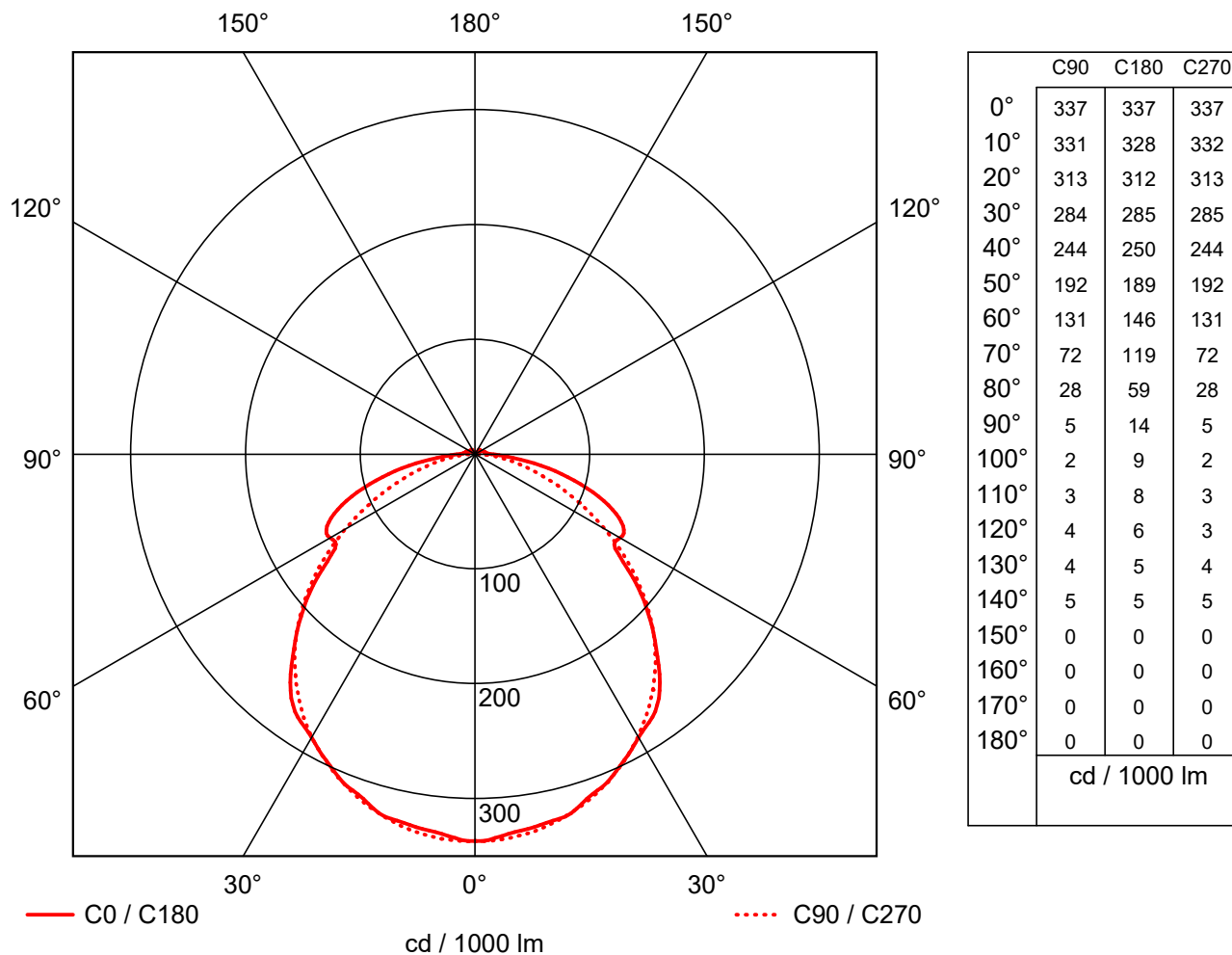

Výrobce	: LED2	Účinnost	: 100%
Objednávací číslo	: !E1240441	Účinnost svítidel	: 140 lm/W (A41)
Název svítidla	: S1-3 34W LED2 HULK 120 4000K	Rozložení světla	: symetrický vůči C90-C270
Osazení	: 1 x LED2 HULK 120 34W 4000K 34 \	Vyzařovací úhel	: 105.5° $\frac{1}{2}$ C0-C180
Rozměry	: L 1200 mm x B 77 mm x H 75 mm		: 53.9° $\frac{1}{2}$ C90
Název souboru	: led2-hulk-120-4000K		: 53.9° $\frac{1}{2}$ C270

Objekt : Rekonstrukce přízemí VIDA! Science centra  
 Popis : D.1.2.4 Silnoproud  
 Číslo projektu : Výpočty osvětlení 1.PP – FabLab  
 Datum : 01.04.2026



## 1.4 LED2, S1-3 34W LED2 HULK 120 4000K (!E1240441)

### 1.4.3 Mezní čáry jasů

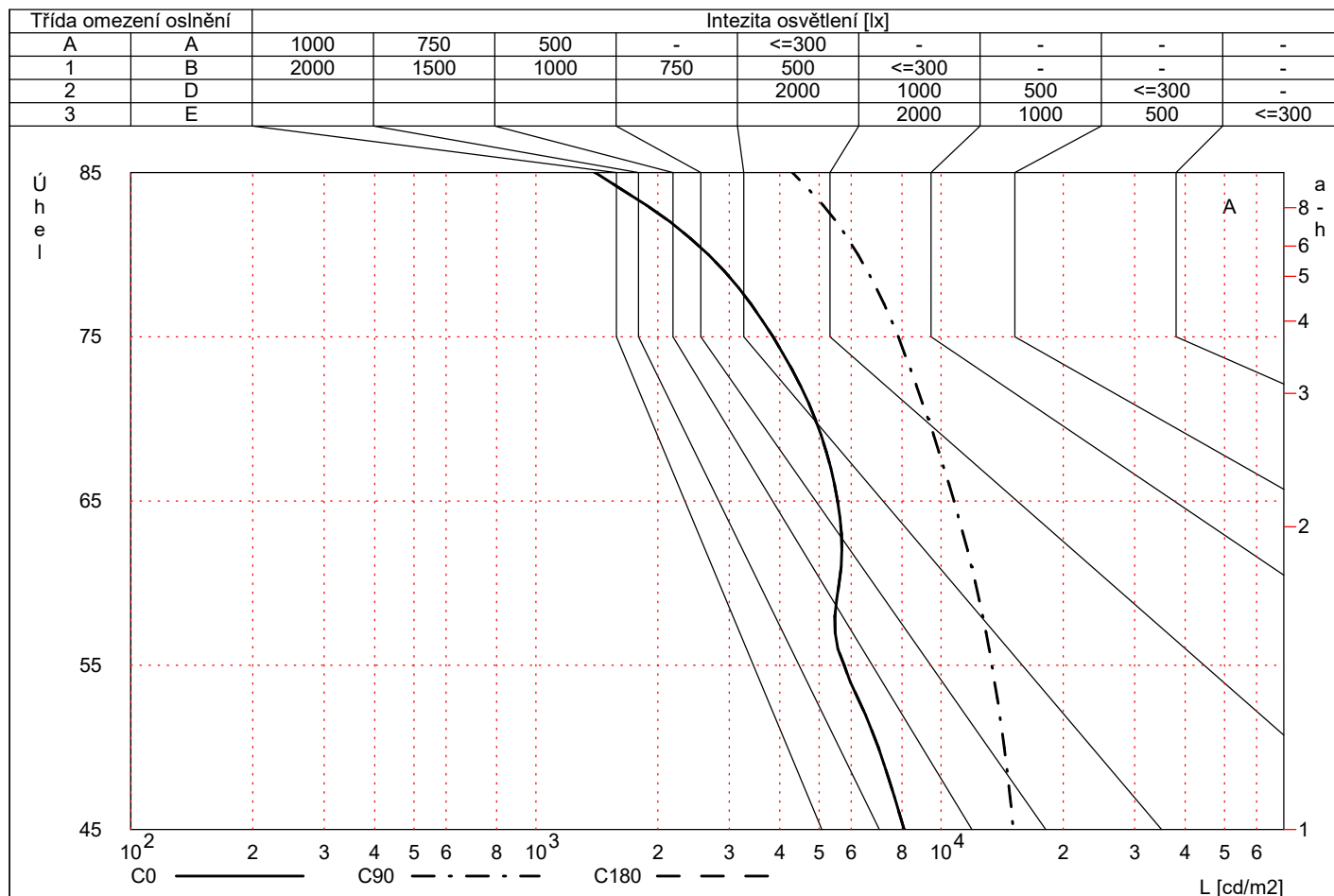

Výrobce	: LED2	Účinnost	: 100%
Objednávací číslo	: !E1240441	Účinnost svítidel	: 140 lm/W (A41)
Název svítidla	: S1-3 34W LED2 HULK 120 4000K	Rozložení světla	: symetrický vůči C90-C270
Osazení	: 1 x LED2 HULK 120 34W 4000K 34 \	Vyzařovací úhel	: 105.5° ± 1/2 C0-C180
Rozměry	: L 1200 mm x B 77 mm x H 75 mm		: 53.9° ± 1/2 C90
Název souboru	: led2-hulk-120-4000K		: 53.9° ± 1/2 C270

Objekt : Rekonstrukce přízemí VIDA! Science centra  
 Popis : D.1.2.4 Silnoproud  
 Číslo projektu : Výpočty osvětlení 1.PP – FabLab  
 Datum : 01.04.2026



## 1.4 LED2, S1-3 34W LED2 HULK 120 4000K (!E1240441)

### 1.4.4 Tabulka jasů

	C0	C15	C30	C45	C60	C75	C90	C105	C120	C135	C150	C165
65°	5551	5452	5271	5465	5960	7385 [10752]	7403	5960	5373	5271	5304	
70°	4890	4953	5200	5169	4881	5906	9295	6028	4881	4771	5200	5097
75°	3847	3994	4447	4479	4182	4952	7837	4804	4182	4116	4447	4229
80°	2667	2827	3284	3605	3987	4650	6236	3748	3987	3578	3284	2983
85°	1401	1568	2020	2558	3508	4133	4299	2588	3508	2806	2020	1666

	C180	C195	C210	C225	C240	C255	C270	C285	C300	C315	C330	C345
65°	5551	5463	5294	5394	5673	7096	10725	7297	5673	5203	5294	5346
70°	4890	4878	5040	4951	4614	5662	9242	5914	4614	4541	5040	5007
75°	3847	3867	4175	4194	4009	4821	7763	4712	4009	3898	4175	4053
80°	2667	2685	2979	3294	3831	4549	6177	3669	3831	3356	2979	2784
85°	1401	1428	1715	2215	3244	3899	4199	2456	3244	2523	1715	1475

Jas [cd/m<sup>2</sup>]

Výrobce	: LED2	Účinnost	: 100%
Objednáací číslo	: !E1240441	Účinnost svítidel	: 140 lm/W (A41)
Název svítidla	: S1-3 34W LED2 HULK 120 4000K	Rozložení světla	: symetrický vůči C90-C270
Osazení	: 1 x LED2 HULK 120 34W 4000K 34 \	Vyzařovací úhel	: 105.5° $\frac{1}{2}$ C0-C180
Rozměry	: L 1200 mm x B 77 mm x H 75 mm		: 53.9° $\frac{1}{2}$ C90
Název souboru	: led2-hulk-120-4000K		: 53.9° $\frac{1}{2}$ C270

Objekt : Rekonstrukce přízemí VIDA! Science centra  
Popis : D.1.2.4 Silnoproud  
Číslo projektu : Výpočty osvětlení 1.PP – FabLab  
Datum : 01.04.2026

**RELUX**<sup>®</sup>

## **1.4 LED2, S1-3 34W LED2 HULK 120 4000K (!E1240441)**

### **1.4.5 Hodnocení oslnění dle RUG**

---

RUG tabular method not applicable.

Objekt : Rekonstrukce přízemí VIDA! Science centra  
Popis : D.1.2.4 Silnoproud  
Číslo projektu : Výpočty osvětlení 1.PP – FabLab  
Datum : 01.04.2026

**RELUX**<sup>®</sup>

## **1.4 LED2, S1-3 34W LED2 HULK 120 4000K (!E1240441)**

### **1.4.6 Kuželový diagram**

---

Křivka svítivosti není vhodná pro kuželové zobrazení

Objekt : Rekonstrukce přízemí VIDA! Science centra  
Popis : D.1.2.4 Silnoproud  
Číslo projektu : Výpočty osvětlení 1.PP – FabLab  
Datum : 01.04.2026

**RELUX®**

## 1 Údaje o svítidle

### 1.5 LED2, S1-3 27W LED2 HULK 120 4000K (!E1240441)

#### 1.5.1 Specifikace svítidla

---

Výrobce: LED2

**!E1240441 S1-3 27W LED2 HULK 120 4000K**

#### Údaje o svítidle

Účinnost svítidla : 100%  
Účinnost svítidel : 140 lm/W  
Klasifikace : A41 □97% ↑3%  
CIE Flux Codes : 47 76 93 97 100  
UGR 4H 8H : 21.9 / 21.8  
Výkon : 27 W  
Světelný tok : 3780 lm

#### Osazeno

Počet : 1  
Označení : LED2 HULK  
120 27W 4000K  
Barva : 4000K  
Světelný tok : 3780 lm  
Podání barev : 80

Rozměry : 1200 mm x 77 mm x 75 mm

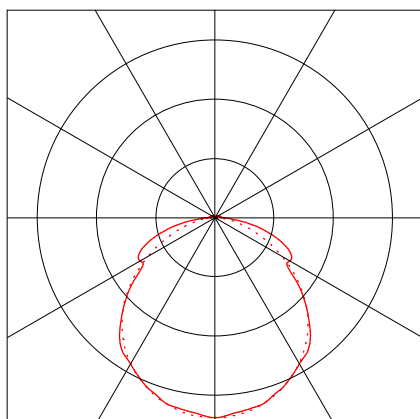

Objekt : Rekonstrukce přízemí VIDA! Science centra  
 Popis : D.1.2.4 Silnoproud  
 Číslo projektu : Výpočty osvětlení 1.PP – FabLab  
 Datum : 01.04.2026

**RELUX®**

## 1.5 LED2, S1-3 27W LED2 HULK 120 4000K (!E1240441)

### 1.5.2 Křivka svítivosti

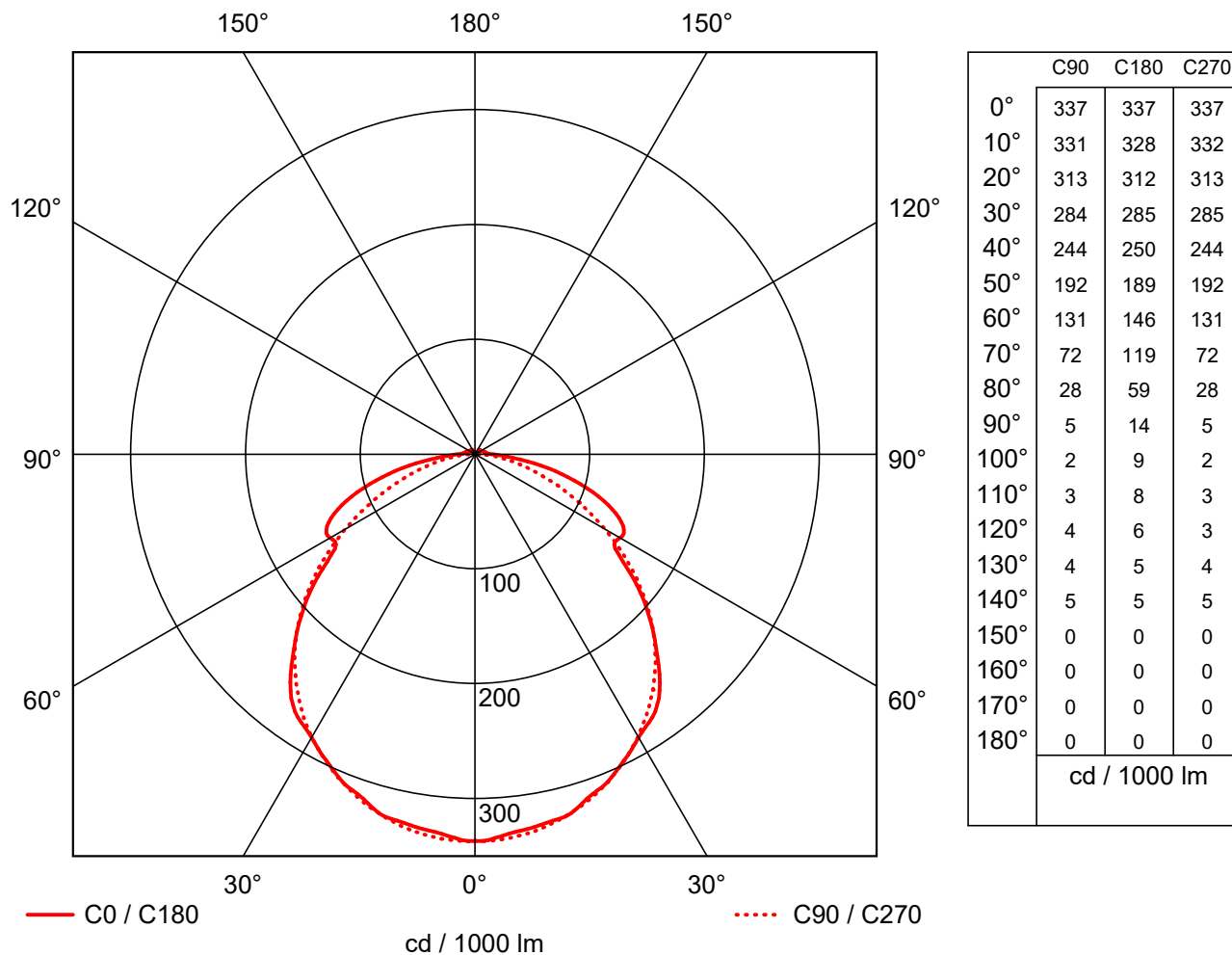

Výrobce	: LED2	Účinnost	: 100%
Objednávací číslo	: !E1240441	Účinnost svítidel	: 140 lm/W (A41)
Název svítidla	: S1-3 27W LED2 HULK 120 4000K	Rozložení světla	: symetrický vůči C90-C270
Osazení	: 1 x LED2 HULK 120 27W 4000K 27 \	Vyzařovací úhel	: 105.5° $\frac{1}{2}$ C0-C180
Rozměry	: L 1200 mm x B 77 mm x H 75 mm		: 53.9° $\frac{1}{2}$ C90
Název souboru	: led2-hulk-120-4000K		: 53.9° $\frac{1}{2}$ C270

Objekt : Rekonstrukce přízemí VIDA! Science centra  
 Popis : D.1.2.4 Silnoproud  
 Číslo projektu : Výpočty osvětlení 1.PP – FabLab  
 Datum : 01.04.2026



## 1.5 LED2, S1-3 27W LED2 HULK 120 4000K (!E1240441)

### 1.5.3 Mezní čáry jasů

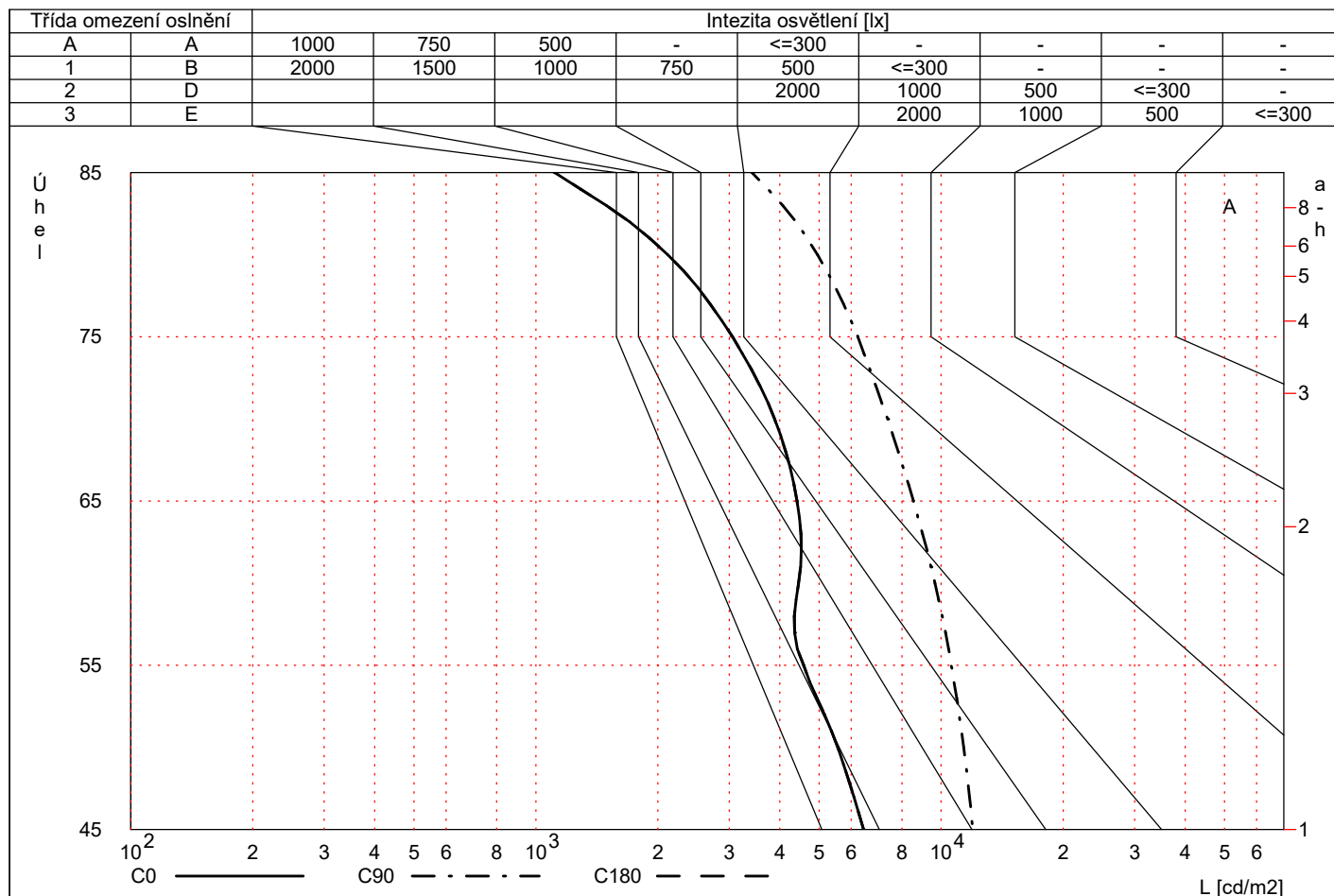

Výrobce	: LED2	Účinnost	: 100%
Objednáací číslo	: !E1240441	Účinnost svítidel	: 140 lm/W (A41)
Název svítidla	: S1-3 27W LED2 HULK 120 4000K	Rozložení světla	: symetrický vůči C90-C270
Osazení	: 1 x LED2 HULK 120 27W 4000K 27 \	Vyzařovací úhel	: 105.5° ± ½ C0-C180
Rozměry	: L 1200 mm x B 77 mm x H 75 mm		: 53.9° ± ½ C90
Název souboru	: led2-hulk-120-4000K		: 53.9° ± ½ C270

Objekt : Rekonstrukce přízemí VIDA! Science centra  
 Popis : D.1.2.4 Silnoproud  
 Číslo projektu : Výpočty osvětlení 1.PP – FabLab  
 Datum : 01.04.2026



## 1.5 LED2, S1-3 27W LED2 HULK 120 4000K (!E1240441)

### 1.5.4 Tabulka jasů

	C0	C15	C30	C45	C60	C75	C90	C105	C120	C135	C150	C165
65°	4408	4330	4186	4340	4733	5865	[8538]	5879	4733	4267	4186	4212
70°	3883	3933	4129	4105	3876	4690	7381	4787	3876	3789	4129	4047
75°	3055	3172	3531	3557	3321	3932	6224	3815	3321	3269	3531	3358
80°	2118	2245	2608	2863	3166	3692	4952	2977	3166	2842	2608	2369
85°	1113	1245	1604	2032	2786	3282	3414	2055	2786	2229	1604	1323

	C180	C195	C210	C225	C240	C255	C270	C285	C300	C315	C330	C345
65°	4408	4338	4204	4283	4505	5635	8517	5794	4505	4132	4204	4245
70°	3883	3873	4003	3932	3664	4496	7340	4696	3664	3606	4003	3976
75°	3055	3071	3316	3330	3184	3829	6165	3742	3184	3095	3316	3218
80°	2118	2132	2365	2616	3043	3612	4905	2914	3043	2665	2365	2210
85°	1113	1134	1362	1759	2576	3096	3335	1950	2576	2004	1362	1171

Jas [cd/m<sup>2</sup>]

Výrobce	: LED2	Účinnost	: 100%
Objednáací číslo	: !E1240441	Účinnost svítidel	: 140 lm/W (A41)
Název svítidla	: S1-3 27W LED2 HULK 120 4000K	Rozložení světla	: symetrický vůči C90-C270
Osazení	: 1 x LED2 HULK 120 27W 4000K 27 \	Vyzařovací úhel	: 105.5° $\frac{1}{2}$ C0-C180
Rozměry	: L 1200 mm x B 77 mm x H 75 mm		: 53.9° $\frac{1}{2}$ C90
Název souboru	: led2-hulk-120-4000K		: 53.9° $\frac{1}{2}$ C270

Objekt : Rekonstrukce přízemí VIDA! Science centra  
Popis : D.1.2.4 Silnoproud  
Číslo projektu : Výpočty osvětlení 1.PP – FabLab  
Datum : 01.04.2026

**RELUX**<sup>®</sup>

## **1.5 LED2, S1-3 27W LED2 HULK 120 4000K (!E1240441)**

### **1.5.5 Hodnocení oslnění dle RUG**

---

RUG tabular method not applicable.

Objekt : Rekonstrukce přízemí VIDA! Science centra  
Popis : D.1.2.4 Silnoproud  
Číslo projektu : Výpočty osvětlení 1.PP – FabLab  
Datum : 01.04.2026

**RELUX**<sup>®</sup>

## 1.5 LED2, S1-3 27W LED2 HULK 120 4000K (!E1240441)

### 1.5.6 Kuželový diagram

---

Křivka svítivosti není vhodná pro kuželové zobrazení

Objekt : Rekonstrukce přízemí VIDA! Science centra  
Popis : D.1.2.4 Silnoproud  
Číslo projektu : Výpočty osvětlení 1.PP – FabLab  
Datum : 01.04.2026

**RELUX®**

## 1 Údaje o svítidle

### 1.6 LED2, S1-3 40W LED2 HULK 120 4000K (!E1240441)

#### 1.6.1 Specifikace svítidla

---

Výrobce: LED2

**!E1240441 S1-3 40W LED2 HULK 120 4000K**

#### Údaje o svítidle

Účinnost svítidla : 100%  
Účinnost svítidel : 140 lm/W  
Klasifikace : A41 □97% ↑3%  
CIE Flux Codes : 47 76 93 97 100  
UGR 4H 8H : 23.3 / 23.1  
Výkon : 40 W  
Světelný tok : 5600 lm

#### Osazeno

Počet : 1  
Označení : LED2 HULK  
120 40W 4000K  
Barva : 4000K  
Světelný tok : 5600 lm  
Podání barev : 80

Rozměry : 1200 mm x 77 mm x 75 mm

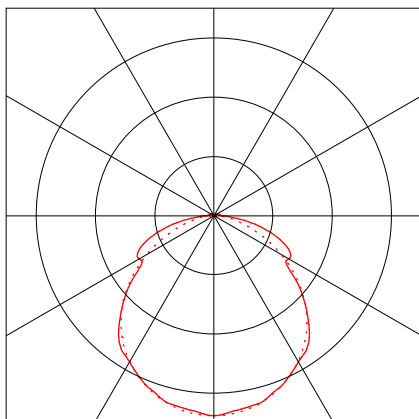

Objekt : Rekonstrukce přízemí VIDA! Science centra  
 Popis : D.1.2.4 Silnoproud  
 Číslo projektu : Výpočty osvětlení 1.PP – FabLab  
 Datum : 01.04.2026

**RELUX®**

## 1.6 LED2, S1-3 40W LED2 HULK 120 4000K (!E1240441)

### 1.6.2 Křivka svítivosti

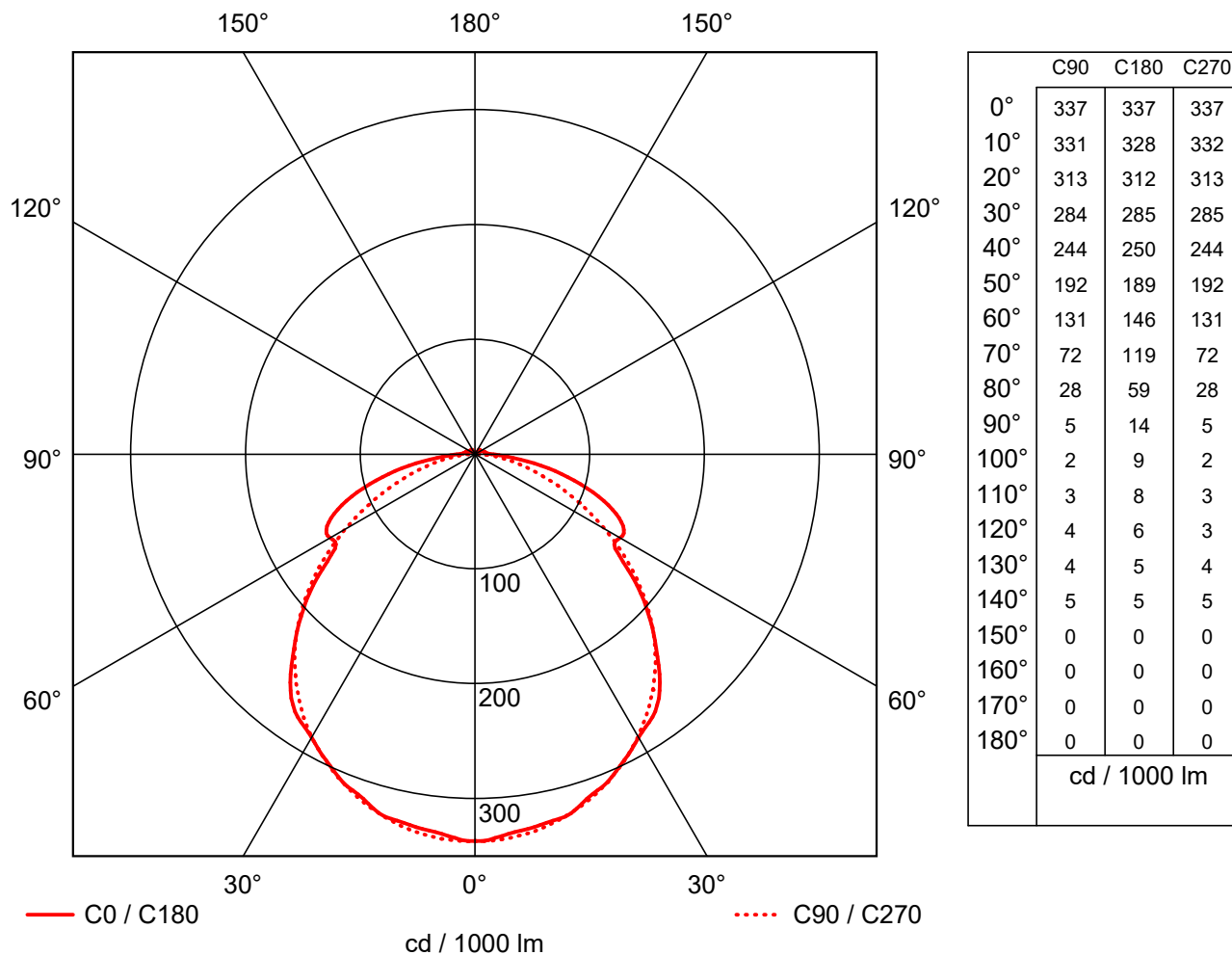

Výrobce	: LED2	Účinnost	: 100%
Objednávací číslo	: !E1240441	Účinnost svítidel	: 140 lm/W (A41)
Název svítidla	: S1-3 40W LED2 HULK 120 4000K	Rozložení světla	: symetrický vůči C90-C270
Osazení	: 1 x LED2 HULK 120 40W 4000K 40 \	Vyzařovací úhel	: 105.5° ± ½ C0-C180
Rozměry	: L 1200 mm x B 77 mm x H 75 mm		: 53.9° ± ½ C90
Název souboru	: led2-hulk-120-4000K		: 53.9° ± ½ C270

Objekt : Rekonstrukce přízemí VIDA! Science centra  
 Popis : D.1.2.4 Silnoproud  
 Číslo projektu : Výpočty osvětlení 1.PP – FabLab  
 Datum : 01.04.2026



## 1.6 LED2, S1-3 40W LED2 HULK 120 4000K (!E1240441)

### 1.6.3 Mezní čáry jasů

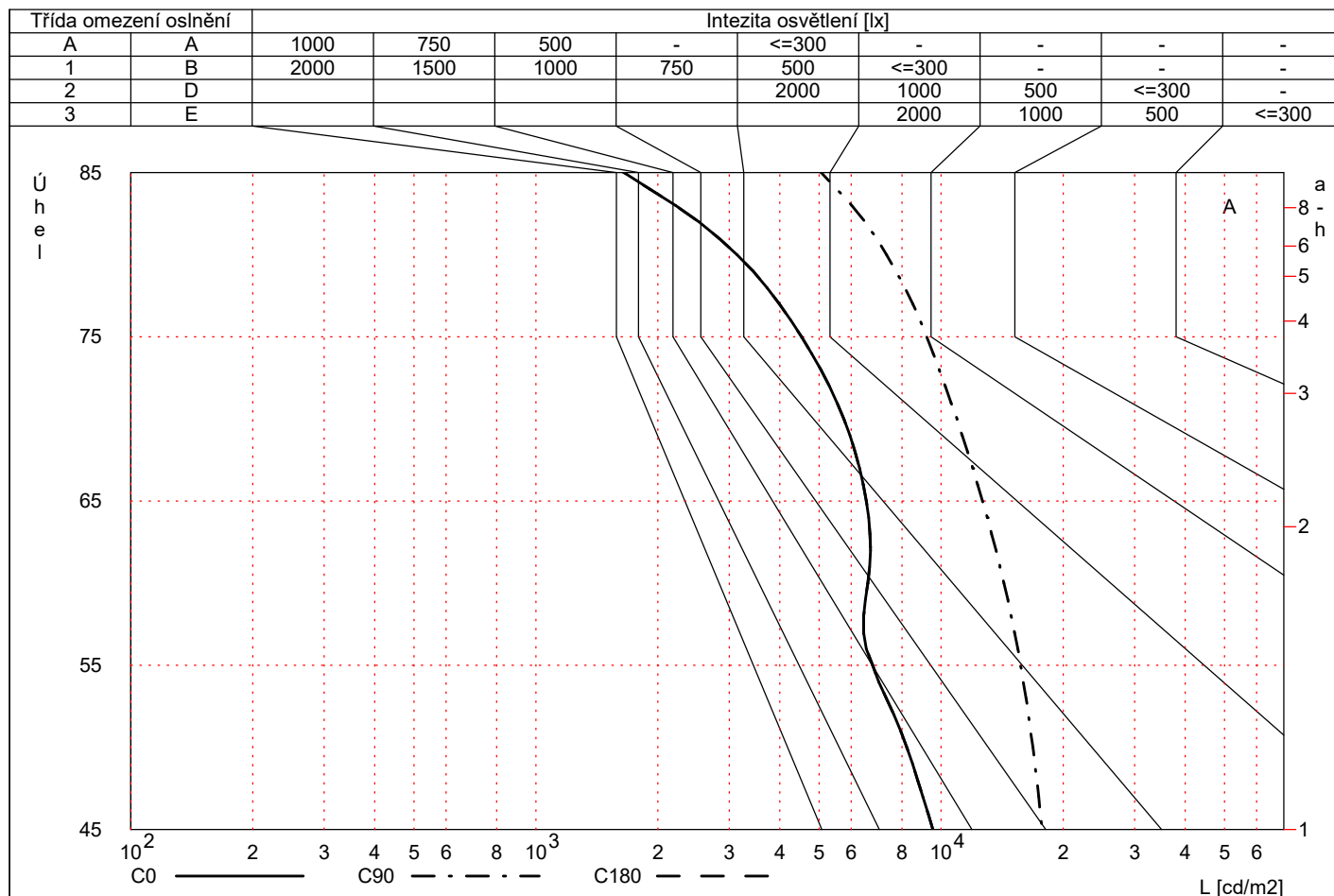

Výrobce	: LED2	Účinnost	: 100%
Objednáací číslo	: !E1240441	Účinnost svítidel	: 140 lm/W (A41)
Název svítidla	: S1-3 40W LED2 HULK 120 4000K	Rozložení světla	: symetrický vůči C90-C270
Osazení	: 1 x LED2 HULK 120 40W 4000K 40 \	Vyzařovací úhel	: 105.5° ± ½ C0-C180
Rozměry	: L 1200 mm x B 77 mm x H 75 mm		: 53.9° ± ½ C90
Název souboru	: led2-hulk-120-4000K		: 53.9° ± ½ C270

Objekt : Rekonstrukce přízemí VIDA! Science centra  
 Popis : D.1.2.4 Silnoproud  
 Číslo projektu : Výpočty osvětlení 1.PP – FabLab  
 Datum : 01.04.2026



## 1.6 LED2, S1-3 40W LED2 HULK 120 4000K (!E1240441)

### 1.6.4 Tabulka jasů

	C0	C15	C30	C45	C60	C75	C90	C105	C120	C135	C150	C165
65°	6531	6414	6202	6430	7011	8689	[12649]	8710	7011	6321	6202	6240
70°	5753	5827	6118	6081	5743	6948	10936	7092	5743	5613	6118	5996
75°	4526	4699	5232	5269	4920	5825	9220	5652	4920	4843	5232	4975
80°	3137	3325	3863	4241	4691	5470	7336	4410	4691	4210	3863	3510
85°	1648	1845	2377	3010	4128	4862	5058	3044	4128	3302	2377	1960

	C180	C195	C210	C225	C240	C255	C270	C285	C300	C315	C330	C345
65°	6531	6427	6228	6346	6674	8348	12618	8584	6674	6121	6228	6289
70°	5753	5738	5930	5825	5428	6661	10874	6957	5428	5342	5930	5891
75°	4526	4550	4912	4934	4717	5672	9133	5543	4717	4586	4912	4768
80°	3137	3159	3504	3876	4507	5352	7267	4317	4507	3948	3504	3275
85°	1648	1680	2018	2605	3817	4587	4940	2889	3817	2968	2018	1735

Jas [cd/m<sup>2</sup>]

Výrobce	: LED2	Účinnost	: 100%
Objednávací číslo	: !E1240441	Účinnost svítidel	: 140 lm/W (A41)
Název svítidla	: S1-3 40W LED2 HULK 120 4000K	Rozložení světla	: symetrický vůči C90-C270
Osazení	: 1 x LED2 HULK 120 40W 4000K 40 \	Vyzařovací úhel	: 105.5° $\frac{1}{2}$ C0-C180
Rozměry	: L 1200 mm x B 77 mm x H 75 mm		: 53.9° $\frac{1}{2}$ C90
Název souboru	: led2-hulk-120-4000K		: 53.9° $\frac{1}{2}$ C270

Objekt : Rekonstrukce přízemí VIDA! Science centra  
Popis : D.1.2.4 Silnoproud  
Číslo projektu : Výpočty osvětlení 1.PP – FabLab  
Datum : 01.04.2026

**RELUX**<sup>®</sup>

## **1.6 LED2, S1-3 40W LED2 HULK 120 4000K (!E1240441)**

### **1.6.5 Hodnocení oslnění dle RUG**

---

RUG tabular method not applicable.

Objekt : Rekonstrukce přízemí VIDA! Science centra  
Popis : D.1.2.4 Silnoproud  
Číslo projektu : Výpočty osvětlení 1.PP – FabLab  
Datum : 01.04.2026

**RELUX**<sup>®</sup>

## 1.6 LED2, S1-3 40W LED2 HULK 120 4000K (!E1240441)

### 1.6.6 Kuželový diagram

---

Křivka svítivosti není vhodná pro kuželové zobrazení

Objekt : Rekonstrukce přízemí VIDA! Science centra  
Popis : D.1.2.4 Silnoproud  
Číslo projektu : Výpočty osvětlení 1.PP – FabLab  
Datum : 01.04.2026

**RELUX®**

## 1 Údaje o svítidle

### 1.7 LED2, S1-1 21W LED2 LENA PRO 60 4000K (!2510151)

#### 1.7.1 Specifikace svítidla

---

Výrobce: LED2

**!2510151 S1-1 21W LED2 LENA PRO 60 4000K**

#### Údaje o svítidle

Účinnost svítidla : 100%  
Účinnost svítidel : 130 lm/W  
Klasifikace : A50 □99% ↑1%  
CIE Flux Codes : 63 88 97 99 100  
UGR 4H 8H : 16.4 / 17.0  
Výkon : 21 W  
Světelný tok : 2730 lm

#### Osazeno

Počet : 1  
Označení : LED2 LENA  
PRO 60 21W  
4000K  
Barva : 4000K  
Světelný tok : 2730 lm  
Podání barev : 90

Rozměry : 595 mm x 595 mm x 5 mm

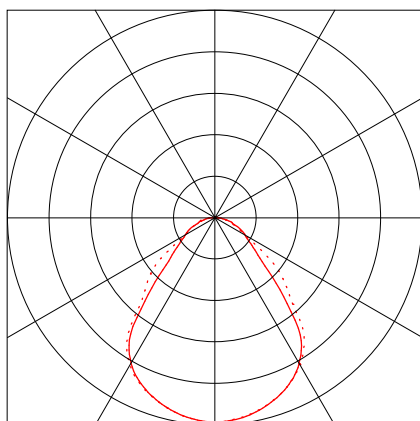

Objekt : Rekonstrukce přízemí VIDA! Science centra  
 Popis : D.1.2.4 Silnoproud  
 Číslo projektu : Výpočty osvětlení 1.PP – FabLab  
 Datum : 01.04.2026

**RELUX®**

## 1.7 LED2, S1-1 21W LED2 LENA PRO 60 4000K (!2510151)

### 1.7.2 Křivka svítivosti

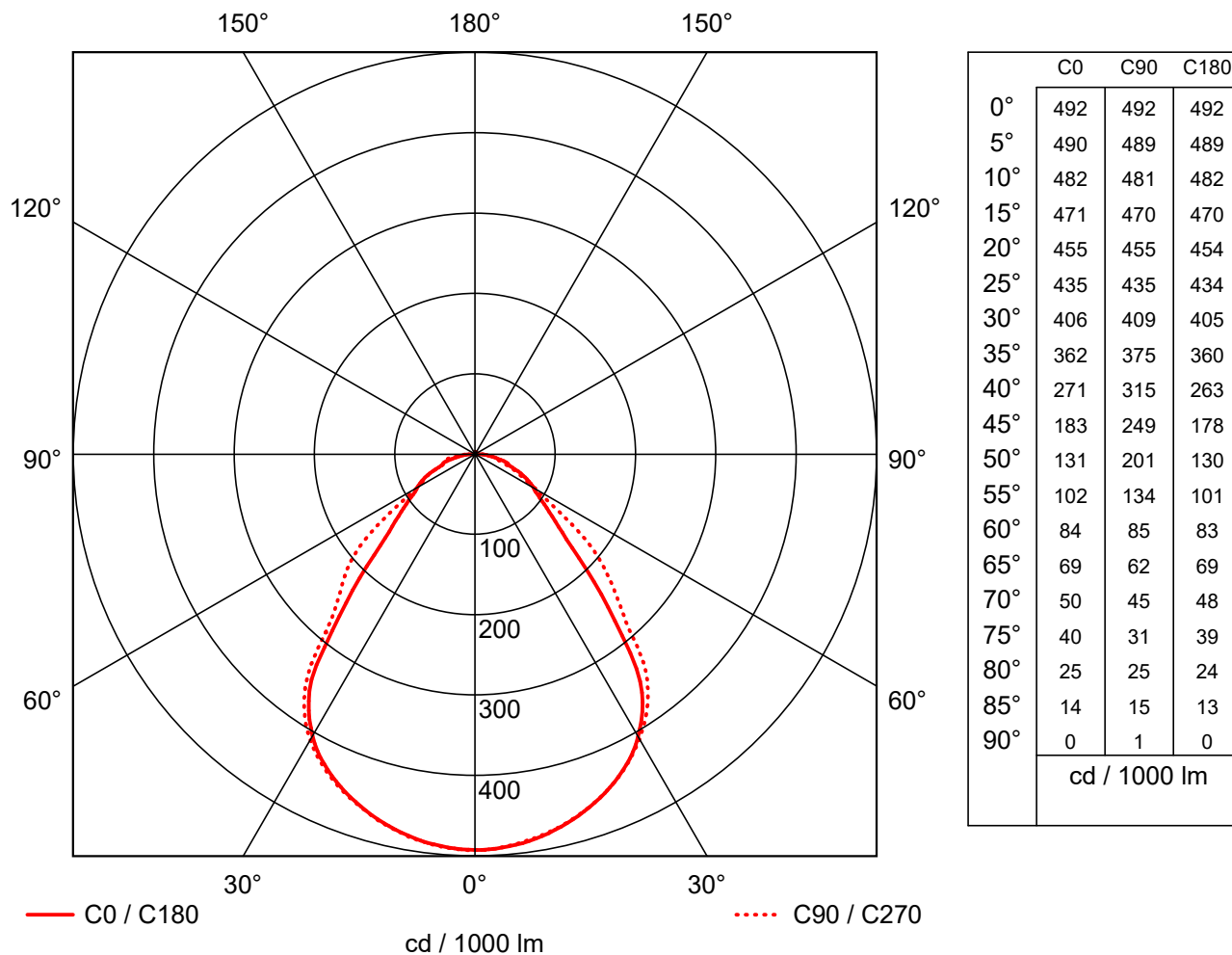

Výrobce	: LED2	Účinnost	: 100%
Objednávací číslo	: !2510151	Účinnost svítidel	: 130 lm/W (A50)
Název svítidla	: S1-1 21W LED2 LENA PRO 60 4000K	Rozložení světla	: asymetrický
Osazení	: 1 x LED2 LENA PRO 60 21W 4000K	Vyzařovací úhel	: 41.3° ± ½ C0 45.3° ± ½ C90 40.9° ± ½ C180 43.6° ± ½ C270
Rozměry	: L 595 mm x B 595 mm x H 5 mm		
Název souboru	: led2-lena-pro-60-4000K		

Objekt : Rekonstrukce přízemí VIDA! Science centra  
 Popis : D.1.2.4 Silnoproud  
 Číslo projektu : Výpočty osvětlení 1.PP – FabLab  
 Datum : 01.04.2026



## 1.7 LED2, S1-1 21W LED2 LENA PRO 60 4000K (!2510151)

### 1.7.3 Mezní čáry jasů

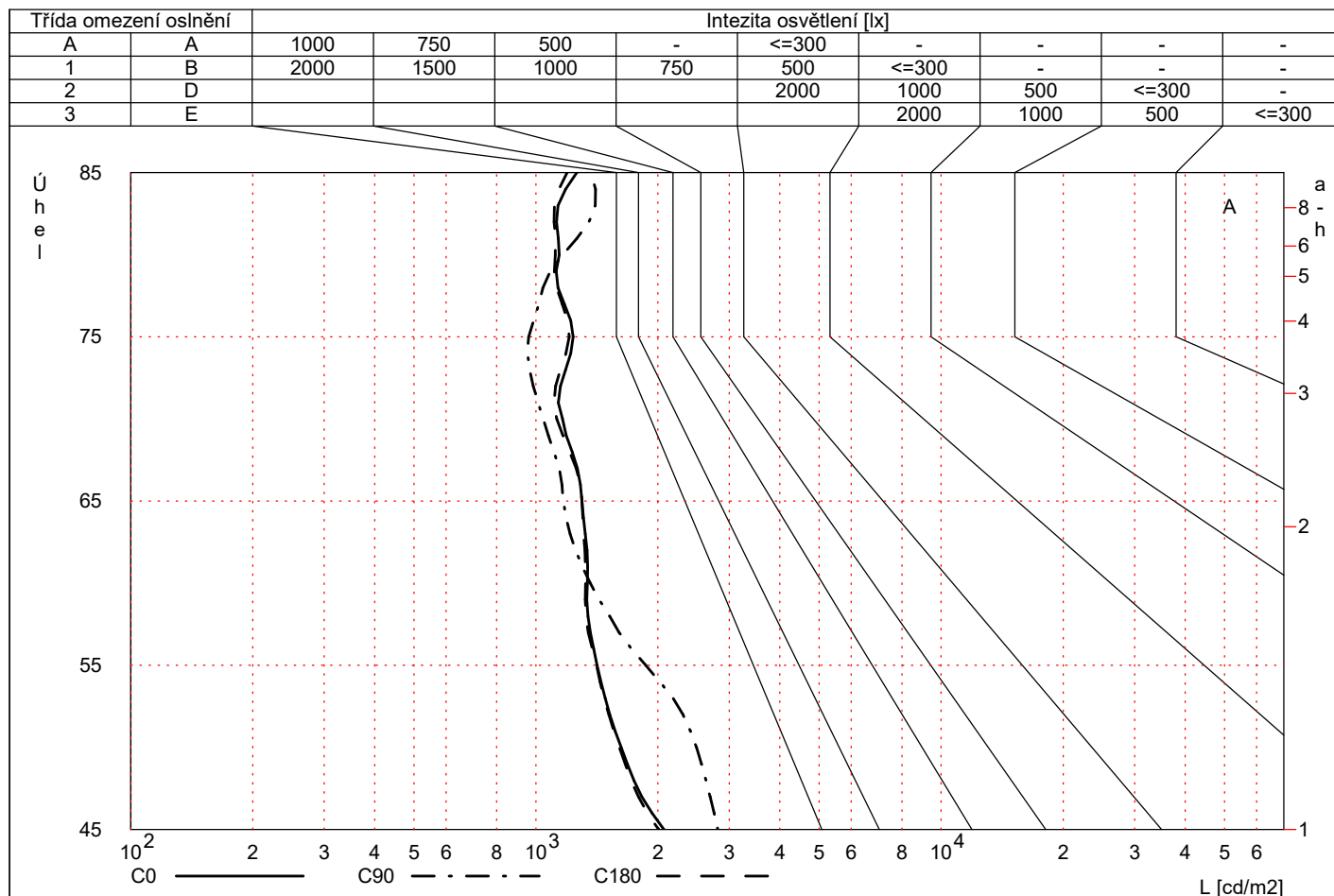

Výrobce	: LED2	Účinnost	: 100%
Objednávací číslo	: !2510151	Účinnost svítidel	: 130 lm/W (A50)
Název svítidla	: S1-1 21W LED2 LENA PRO 60 4000K	Rozložení světla	: asymetrický
Osazení	: 1 x LED2 LENA PRO 60 21W 4000K	Vyzařovací úhel	: 41.3° ± ½ C0 45.3° ± ½ C90 40.9° ± ½ C180 43.6° ± ½ C270
Rozměry	: L 595 mm x B 595 mm x H 5 mm		
Název souboru	: led2-lena-pro-60-4000K		

Objekt : Rekonstrukce přízemí VIDA! Science centra  
 Popis : D.1.2.4 Silnoproud  
 Číslo projektu : Výpočty osvětlení 1.PP – FabLab  
 Datum : 01.04.2026



## 1.7 LED2, S1-1 21W LED2 LENA PRO 60 4000K (!2510151)

### 1.7.4 Tabulka jasů

	C0	C15	C30	C45	C60	C75	C90	C105	C120	C135	C150	C165
65°	1299	1205	1208	1308	1328	1282	1169	1275	1329	1333	1149	1137
70°	1163	1075	1106	1257	1315	1243	1041	1219	1298	1277	1035	984
75°	1235	1156	1148	1212	1160	1075	960	1114	1199	1215	1133	1130
80°	1141	1158	1131	1061	1020	1054	1164	1069	1070	1166	1239	1223
85°	1262	1373	1374	1263	1035	1071	1371	1140	1082	1197	1372	1371

	C180	C195	C210	C225	C240	C255	C270	C285	C300	C315	C330	C345
65°	1299	1193	1222	1388	1448	1407	1265	1345	1410	1462	1207	1152
70°	1126	1116	1190	1349	1380	1302	1116	1313	1399	1375	1151	1080
75°	1208	1172	1211	1326	1203	1148	1163	1182	1226	1296	1192	1171
80°	1117	1105	1125	1178	1079	1210	1570	1293	1180	1232	1267	1236
85°	1193	1425	1505	1433	1303	1332	1522	1500	1478	1455	[1579]	1514

Jas [cd/m<sup>2</sup>]

Výrobce	: LED2	Účinnost	: 100%
Objednáací číslo	: !2510151	Účinnost svítidel	: 130 lm/W (A50)
Název svítidla	: S1-1 21W LED2 LENA PRO 60 4000K	Rozložení světla	: asymetrický
Osazení	: 1 x LED2 LENA PRO 60 21W 4000K	Vyzařovací úhel	: 41.3° $\frac{1}{2}$ C0 45.3° $\frac{1}{2}$ C90 40.9° $\frac{1}{2}$ C180 43.6° $\frac{1}{2}$ C270
Rozměry	: L 595 mm x B 595 mm x H 5 mm		
Název souboru	: led2-lena-pro-60-4000K		

Objekt : Rekonstrukce přízemí VIDA! Science centra  
 Popis : D.1.2.4 Silnoproud  
 Číslo projektu : Výpočty osvětlení 1.PP – FabLab  
 Datum : 01.04.2026



## 1.7 LED2, S1-1 21W LED2 LENA PRO 60 4000K (!2510151)

### 1.7.5 Hodnocení oslnění dle RUG

#### Činitelé odrazu

Strop	0.7	0.7	0.5	0.5	0.3	0.7	0.7	0.5	0.5	0.3
Stěny	0.5	0.3	0.5	0.3	0.3	0.5	0.3	0.5	0.3	0.3
Podlaha	0.2	0.2	0.2	0.2	0.2	0.2	0.2	0.2	0.2	0.2

#### Rozměry místnosti

Rozměry místnosti		Příčný pohled					Podélný pohled				
x	y										
2H	2H	13.3	14.7	13.7	15.1	15.4	13.7	15.2	14.1	15.5	15.8
	3H	14.2	15.5	14.6	15.8	16.2	14.7	16.0	15.1	16.3	16.7
	4H	14.7	15.9	15.1	16.3	16.7	15.1	16.3	15.5	16.7	17.1
	6H	15.2	16.3	15.6	16.7	17.1	15.7	16.8	16.1	17.2	17.6
	8H	15.3	16.4	15.7	16.8	17.2	16.0	17.1	16.4	17.4	17.9
	12H	15.4	16.5	15.9	16.9	17.3	16.2	17.2	16.6	17.6	18.0
4H	2H	13.8	15.0	14.2	15.3	15.7	14.2	15.4	14.6	15.8	16.1
	3H	14.8	15.9	15.3	16.3	16.7	15.4	16.4	15.8	16.8	17.2
	4H	15.5	16.4	16.0	16.9	17.3	16.0	16.9	16.4	17.3	17.8
	6H	16.1	16.9	16.6	17.4	17.8	16.6	17.4	17.1	17.9	18.3
	8H	16.4	17.1	16.8	17.6	18.0	17.0	17.7	17.5	18.2	18.7
	12H	16.6	17.3	17.1	17.7	18.3	17.3	18.0	17.8	18.4	18.9
8H	4H	15.8	16.6	16.3	17.0	17.5	16.2	16.9	16.7	17.4	17.9
	6H	16.5	17.2	17.0	17.6	18.2	16.9	17.6	17.4	18.1	18.6
	8H	17.0	17.5	17.5	18.0	18.5	17.5	18.0	18.0	18.5	19.0
	12H	17.3	17.8	17.8	18.3	18.8	17.8	18.3	18.4	18.8	19.4
12H	4H	15.8	16.5	16.3	17.0	17.5	16.2	16.9	16.7	17.4	17.9
	6H	16.7	17.2	17.2	17.7	18.2	17.1	17.6	17.6	18.1	18.6
	8H	17.1	17.5	17.6	18.1	18.6	17.6	18.0	18.1	18.5	19.1

Vzdálnosti mezi svítidly: 0.25

Z důvodu chybějících symetrických vlastností platí hodnoty jen pro zadaný směr pohledu.

Výrobce	: LED2	Účinnost	: 100%
Objednávací číslo	: !2510151	Účinnost svítidel	: 130 lm/W (A50)
Název svítidla	: S1-1 21W LED2 LENA PRO 60 4000K	Rozložení světla	: asymetrický
Osazení	: 1 x LED2 LENA PRO 60 21W 4000K	Vyzařovací úhel	: 41.3° $\frac{1}{2}$ C0 45.3° $\frac{1}{2}$ C90 40.9° $\frac{1}{2}$ C180 43.6° $\frac{1}{2}$ C270
Rozměry	: L 595 mm x B 595 mm x H 5 mm		
Název souboru	: led2-lena-pro-60-4000K		

Objekt : Rekonstrukce přízemí VIDA! Science centra  
Popis : D.1.2.4 Silnoproud  
Číslo projektu : Výpočty osvětlení 1.PP – FabLab  
Datum : 01.04.2026

**RELUX**<sup>®</sup>

## 1.7 LED2, S1-1 21W LED2 LENA PRO 60 4000K (!2510151)

### 1.7.6 Kuželový diagram

---

Křivka svítivosti není vhodná pro kuželové zobrazení

Objekt : Rekonstrukce přízemí VIDA! Science centra  
Popis : D.1.2.4 Silnoproud  
Číslo projektu : Výpočty osvětlení 1.PP – FabLab  
Datum : 01.04.2026

**RELUX®**

## 1 Údaje o svítidle

### 1.8 Eglo, S1-2 24W Fueva 1 (!64727)

#### 1.8.1 Specifikace svítidla

---

Výrobce: Eglo

**!64727 S1-2 24W Fueva 1**

#### Údaje o svítidle

Absolutní fotometrie  
Účinnost svítidel : 75.92 lm/W  
Klasifikace : A40 □ 100% ↑ 0%  
CIE Flux Codes : 48 79 96 100 100  
UGR 4H 8H : 24.3 / 24.3  
Výkon : 24.5 W  
Světelný tok : 1860 lm

#### Osazeno

Počet : 1  
Označení : SMD  
Barva : 4000  
Podání barev : 80

Rozměry : 300 mm x 300 mm x 40 mm

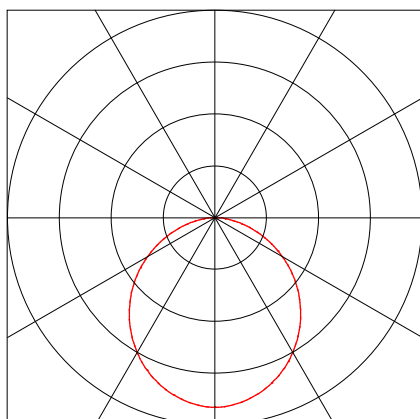

Objekt : Rekonstrukce přízemí VIDA! Science centra  
 Popis : D.1.2.4 Silnoproud  
 Číslo projektu : Výpočty osvětlení 1.PP – FabLab  
 Datum : 01.04.2026

**RELUX®**

## 1.8 Eglo, S1-2 24W Fueva 1 (!64727)

### 1.8.2 Křivka svítivosti

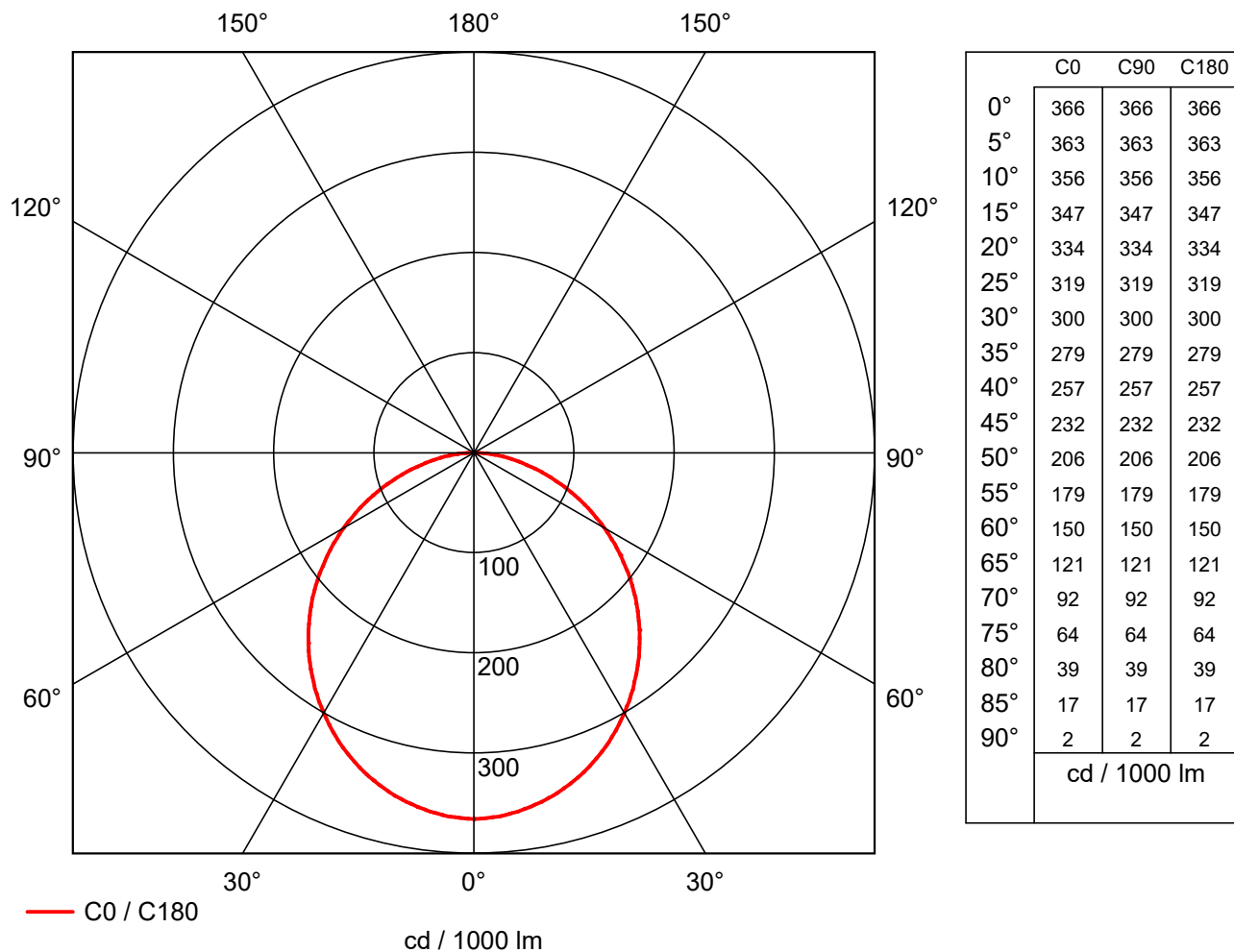

Výrobce : Eglo  
 Objednávací číslo : !64727  
 Název svítidla : S1-2 24W Fueva 1  
 Osazení : 1 x SMD 24.5 W / 1860 lm  
 Rozměry : L 300 mm x B 300 mm x H 40 mm  
 Název souboru : 64727\_Fueva 1-17993.ltd

Účinnost svítidel : 75.92 lm/W (A40)  
 Rozložení světla : rotačně symetrický  
 Vyzařovací úhel : 108.5° ± 1/2 C0-C180

Objekt : Rekonstrukce přízemí VIDA! Science centra  
 Popis : D.1.2.4 Silnoproud  
 Číslo projektu : Výpočty osvětlení 1.PP – FabLab  
 Datum : 01.04.2026



## 1.8 Eglo, S1-2 24W Fueva 1 (!64727)

### 1.8.3 Mezní čáry jasů

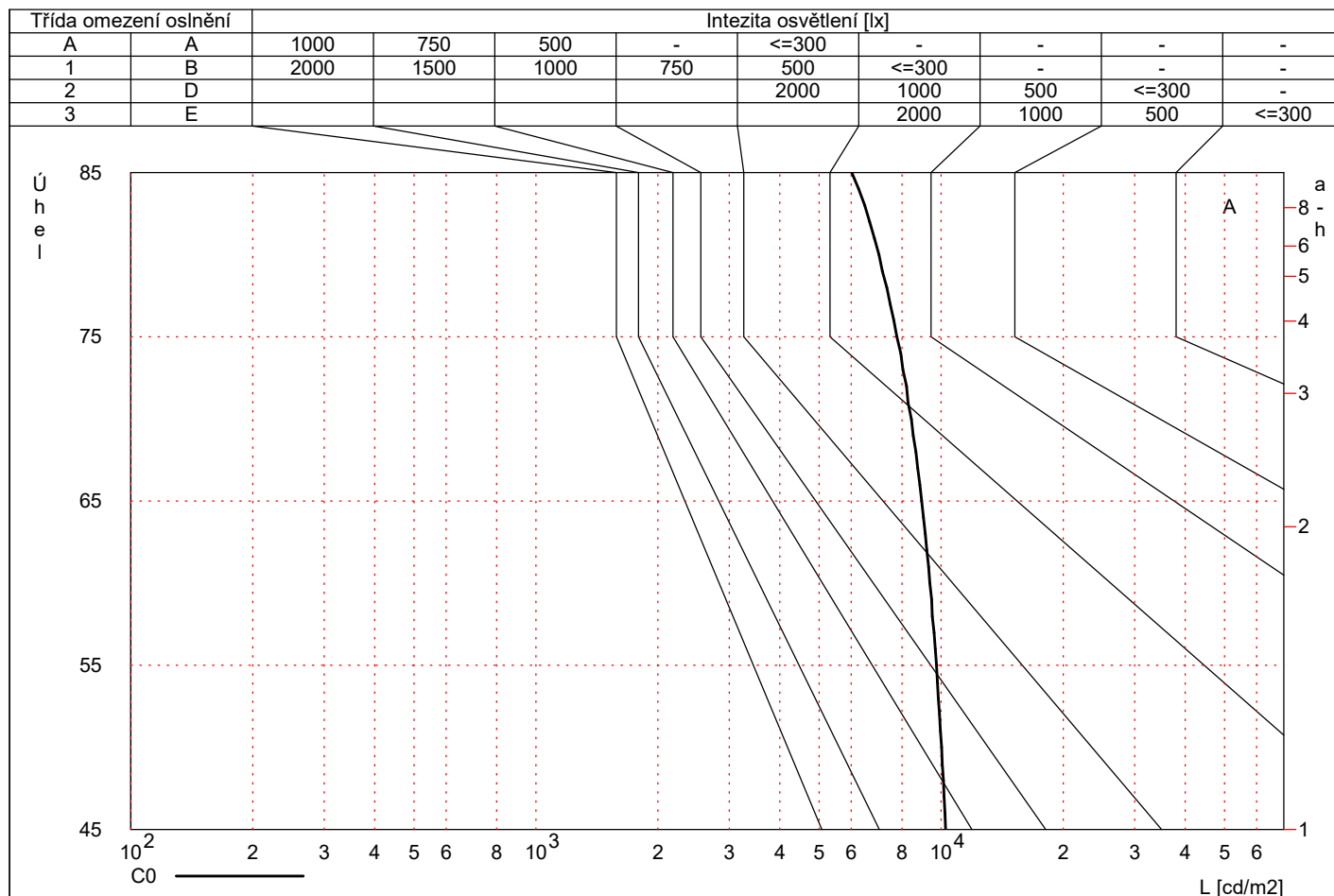

Výrobce : Eglo  
 Objednáací číslo : !64727  
 Název svítidla : S1-2 24W Fueva 1  
 Osazení : 1 x SMD 24.5 W / 1860 lm  
 Rozměry : L 300 mm x B 300 mm x H 40 mm  
 Název souboru : 64727\_Fueva 1-17993.ltd

Účinnost svítidel : 75.92 lm/W (A40)  
 Rozložení světla : rotačně symetrický  
 Vyzařovací úhel : 108.5° ± 1/2 C0-C180

Objekt : Rekonstrukce přízemí VIDA! Science centra  
 Popis : D.1.2.4 Silnoproud  
 Číslo projektu : Výpočty osvětlení 1.PP – FabLab  
 Datum : 01.04.2026



## 1.8 Eglo, S1-2 24W Fueva 1 (!64727)

### 1.8.4 Tabulka jasů

	C0	C15	C30	C45	C60	C75	C90	C105	C120	C135	C150	C165
65°	[8952]	[8952]	[8952]	[8952]	[8952]	[8952]	[8952]	[8952]	[8952]	[8952]	[8952]	[8952]
70°	8444	8444	8444	8444	8444	8444	8444	8444	8444	8444	8444	8444
75°	7775	7775	7775	7775	7775	7775	7775	7775	7775	7775	7775	7775
80°	7018	7018	7018	7018	7018	7018	7018	7018	7018	7018	7018	7018
85°	6022	6022	6022	6022	6022	6022	6022	6022	6022	6022	6022	6022

	C180	C195	C210	C225	C240	C255	C270	C285	C300	C315	C330	C345
65°	[8952]	[8952]	[8952]	[8952]	[8952]	[8952]	[8952]	[8952]	[8952]	[8952]	[8952]	[8952]
70°	8444	8444	8444	8444	8444	8444	8444	8444	8444	8444	8444	8444
75°	7775	7775	7775	7775	7775	7775	7775	7775	7775	7775	7775	7775
80°	7018	7018	7018	7018	7018	7018	7018	7018	7018	7018	7018	7018
85°	6022	6022	6022	6022	6022	6022	6022	6022	6022	6022	6022	6022

Jas [cd/m<sup>2</sup>]

Výrobce : Eglo  
 Objednávací číslo : !64727  
 Název svítidla : S1-2 24W Fueva 1  
 Osazení : 1 x SMD 24.5 W / 1860 lm  
 Rozměry : L 300 mm x B 300 mm x H 40 mm  
 Název souboru : 64727\_Fueva 1-17993.ltd

Účinnost svítidel : 75.92 lm/W (A40)  
 Rozložení světla : rotačně symetrický  
 Vyzařovací úhel : 108.5° ± 1/2 C0-C180

Objekt : Rekonstrukce přízemí VIDA! Science centra  
 Popis : D.1.2.4 Silnoproud  
 Číslo projektu : Výpočty osvětlení 1.PP – FabLab  
 Datum : 01.04.2026



## 1.8 Eglo, S1-2 24W Fueva 1 (!64727)

### 1.8.5 Hodnocení oslnění dle RUG

#### Činitelé odrazu

Strop	0.7	0.7	0.5	0.5	0.3	0.7	0.7	0.5	0.5	0.3
Stěny	0.5	0.3	0.5	0.3	0.3	0.5	0.3	0.5	0.3	0.3
Podlaha	0.2	0.2	0.2	0.2	0.2	0.2	0.2	0.2	0.2	0.2

#### Rozměry místnosti

x		y		Příčný pohled							Podélný pohled						
2H	2H	20.3	21.9	20.6	22.2	22.5	20.3	21.9	20.6	22.2	22.5						
	3H	21.8	23.3	22.2	23.7	24.0	21.8	23.3	22.2	23.7	24.0						
	4H	22.5	23.9	22.9	24.2	24.6	22.5	23.9	22.9	24.2	24.6						
	6H	22.9	24.2	23.4	24.6	25.0	22.9	24.2	23.4	24.6	25.0						
	8H	23.1	24.3	23.5	24.7	25.1	23.1	24.3	23.5	24.7	25.1						
	12H	23.2	24.4	23.6	24.7	25.1	23.2	24.4	23.6	24.7	25.1						
4H	2H	21.0	22.4	21.4	22.8	23.1	21.0	22.4	21.4	22.8	23.1						
	3H	22.7	23.9	23.1	24.3	24.7	22.7	23.9	23.1	24.3	24.7						
	4H	23.5	24.6	23.9	25.0	25.4	23.5	24.6	23.9	25.0	25.4						
	6H	24.1	25.0	24.5	25.4	25.9	24.1	25.0	24.5	25.4	25.9						
	8H	24.3	25.2	24.7	25.6	26.1	24.3	25.2	24.7	25.6	26.1						
	12H	24.4	25.2	24.9	25.7	26.2	24.4	25.2	24.9	25.7	26.2						
8H	4H	23.8	24.7	24.3	25.1	25.6	23.8	24.7	24.3	25.1	25.6						
	6H	24.5	25.2	25.0	25.7	26.2	24.5	25.2	25.0	25.7	26.2						
	8H	24.8	25.5	25.3	26.0	26.4	24.8	25.5	25.3	26.0	26.4						
	12H	25.0	25.6	25.5	26.1	26.6	25.0	25.6	25.5	26.1	26.6						
12H	4H	23.8	24.6	24.3	25.1	25.6	23.8	24.6	24.3	25.1	25.6						
	6H	24.6	25.2	25.1	25.7	26.2	24.6	25.2	25.1	25.7	26.2						
	8H	24.9	25.5	25.4	26.0	26.5	24.9	25.5	25.4	26.0	26.5						

Vzdálosti mezi svítidly: 0.25

Výrobce : Eglo  
 Objednávací číslo : !64727  
 Název svítidla : S1-2 24W Fueva 1  
 Osazení : 1 x SMD 24.5 W / 1860 lm  
 Rozměry : L 300 mm x B 300 mm x H 40 mm  
 Název souboru : 64727\_Fueva 1-17993.ltd

Účinnost svítidel : 75.92 lm/W (A40)  
 Rozložení světla : rotačně symetrický  
 Vyzařovací úhel : 108.5° $\frac{1}{2}$  C0-C180

Objekt : Rekonstrukce přízemí VIDA! Science centra  
 Popis : D.1.2.4 Silnoproud  
 Číslo projektu : Výpočty osvětlení 1.PP – FabLab  
 Datum : 01.04.2026



## 1.8 Eglo, S1-2 24W Fueva 1 (!64727)

### 1.8.6 Kuželový diagram

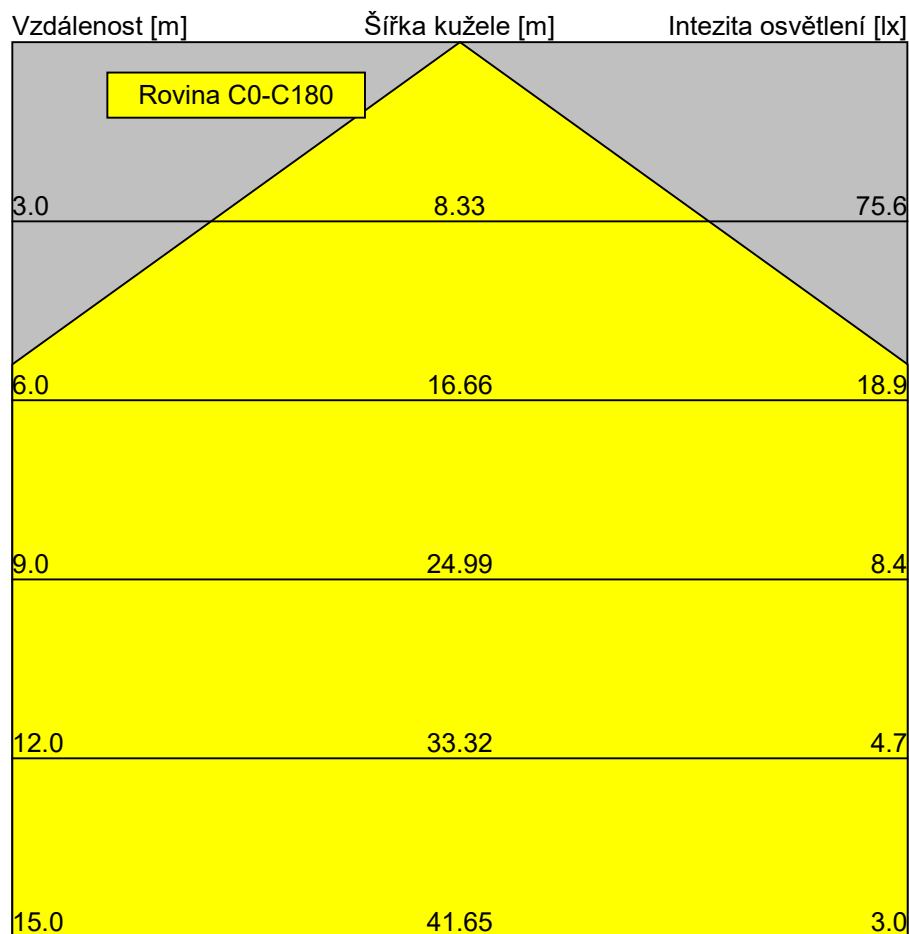

Pozn.: Osvětlení bude vypočteno s  $I(\gamma=0)$ !

Výrobce : Eglo  
 Objednáací číslo : !64727  
 Název svítidla : S1-2 24W Fueva 1  
 Osazení : 1 x SMD 24.5 W / 1860 lm  
 Rozměry : L 300 mm x B 300 mm x H 40 mm  
 Název souboru : 64727\_Fueva 1-17993.ltd

Účinnost svítidel : 75.92 lm/W (A40)  
 Rozložení světla : rotačně symetrický  
 Vyzařovací úhel : 108.5° ½ C0-C180

Objekt : Rekonstrukce přízemí VIDA! Science centra  
Popis : D.1.2.4 Silnoproud  
Číslo projektu : Výpočty osvětlení 1.PP – FabLab  
Datum : 01.04.2026

**RELUX®**

## 1 Údaje o svítidle

### 1.9 CEAG Notlichtsysteme GmbH, 3514 LED CG-S (40071350381)

#### 1.9.1 Specifikace svítidla

---

Výrobce: CEAG Notlichtsysteme GmbH

**40071350381 3514 LED CG-S**

#### Údaje o svítidle

Účinnost svítidla : 100%  
Účinnost svítidel :  
Klasifikace : A40 □ 100% ↑ 0%  
CIE Flux Codes : 48 87 99 100 100  
UGR 4H 8H : 31.3 / 31.2  
Světelný tok : 512 lm

#### Osazeno

Počet : 4  
Označení : HighPower LED  
Barva :  
Světelný tok : 128 lm

Rozměry : Ø135 mm x 38 mm

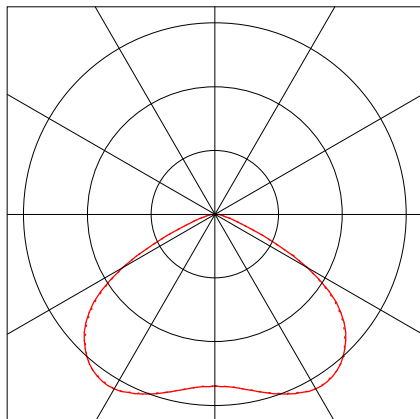

Objekt : Rekonstrukce přízemí VIDA! Science centra  
Popis : D.1.2.4 Silnoproud  
Číslo projektu : Výpočty osvětlení 1.PP – FabLab  
Datum : 01.04.2026

**RELUX®**

## 1 Údaje o svítidle

### 1.9 CEAG Notlichtsysteme GmbH, 3514 LED CG-S (40071350381)

#### 1.9.1 Specifikace svítidla

---

##### Emergency Lighting

Emergency lighting with own light source

Absolutní fotometrie

Světelný tok : 512 lm

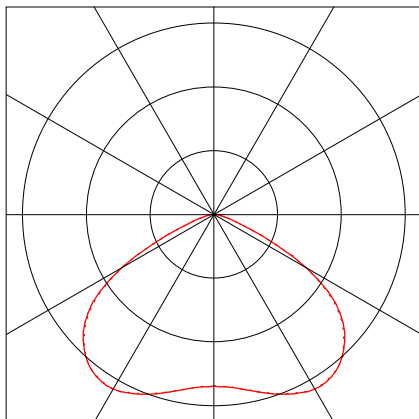

Objekt : Rekonstrukce přízemí VIDA! Science centra  
 Popis : D.1.2.4 Silnoproud  
 Číslo projektu : Výpočty osvětlení 1.PP – FabLab  
 Datum : 01.04.2026

**RELUX®**

## 1.9 CEAG Notlichtsysteme GmbH, 3514 LED CG-S (40071350381)

### 1.9.2 Křivka svítivosti

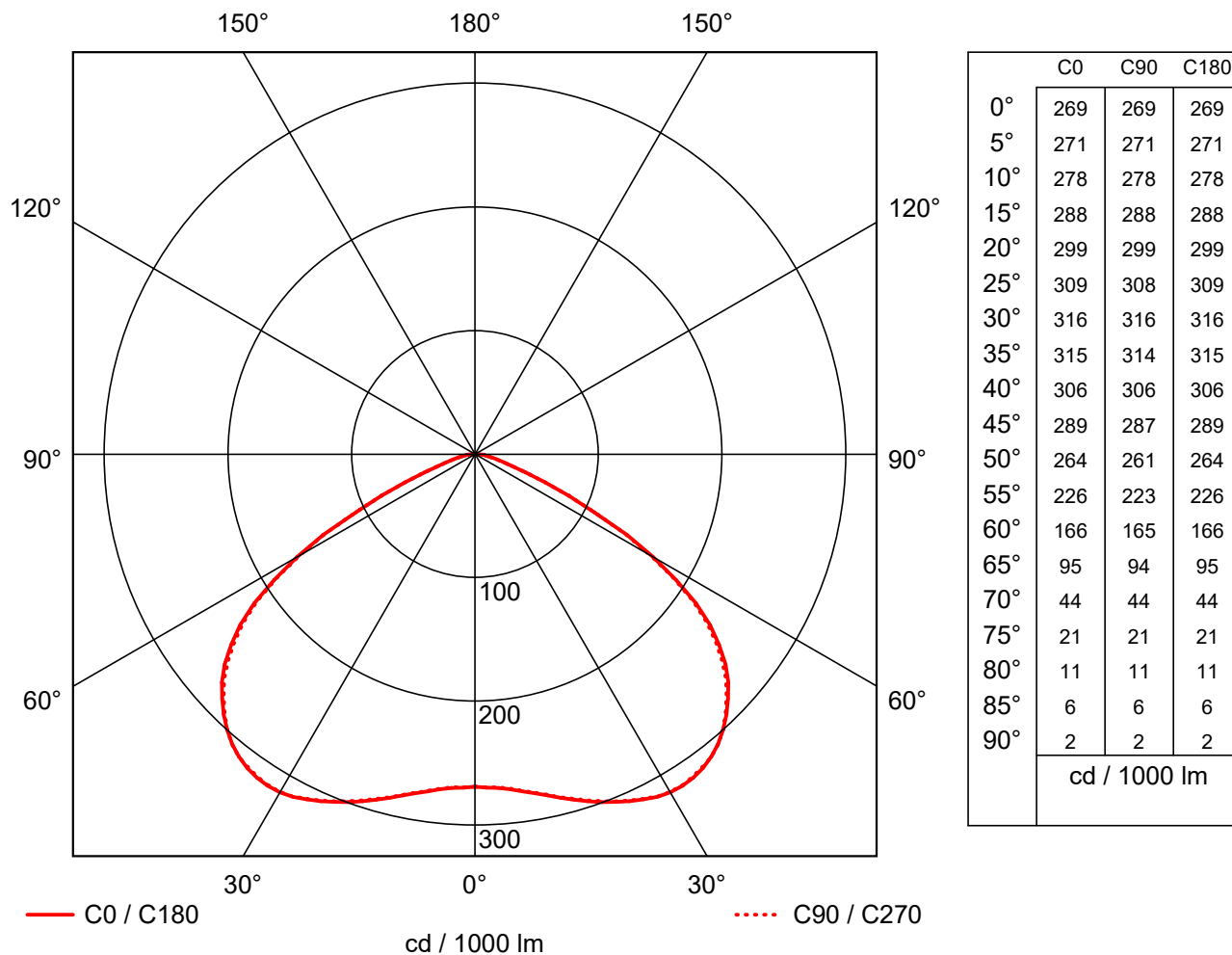

Výrobce : CEAG Notlichtsysteme GmbH  
 Objednávací číslo : 40071350381  
 Název svítidla : 3514 LED CG-S  
 Osazení : 4 x HighPower LED / 128 lm  
 Rozměry : D 135 mm x H 38 mm  
 Název souboru : 3514

Účinnost : 100%  
 Účinnost svítidel : (A40)  
 Rozložení světla : symetrický vůči C0-C180 / C90-C270  
 Vyzařovací úhel : 121.0° ± ½ C0-C180  
 120.8° ± ½ C90-C270

Objekt : Rekonstrukce přízemí VIDA! Science centra  
 Popis : D.1.2.4 Silnoproud  
 Číslo projektu : Výpočty osvětlení 1.PP – FabLab  
 Datum : 01.04.2026



## 1.9 CEAG Notlichtsysteme GmbH, 3514 LED CG-S (40071350381)

### 1.9.3 Mezní čáry jasů

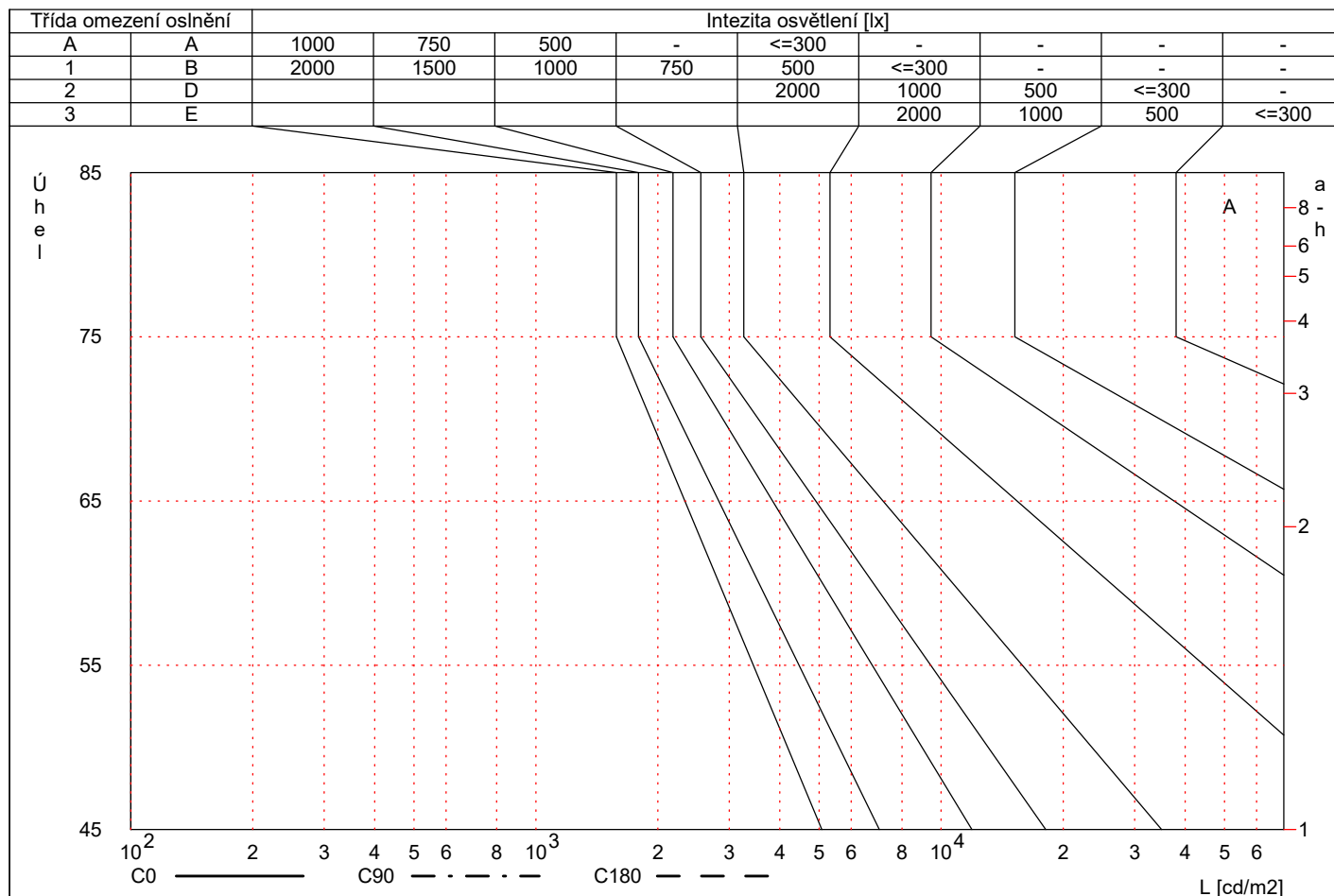

Výrobce : CEAG Notlichtsysteme GmbH  
 Objednáací číslo : 40071350381  
 Název svítidla : 3514 LED CG-S  
 Osazení : 4 x HighPower LED / 128 lm  
 Rozměry : D 135 mm x H 38 mm  
 Název souboru : 3514

Účinnost : 100%  
 Účinnost svítidel : (A40)  
 Rozložení světla : symetrický vůči C0-C180 / C90-C270  
 Vyzařovací úhel : 121.0° ± 1/2 C0-C180  
 120.8° ± 1/2 C90-C270

Objekt : Rekonstrukce přízemí VIDA! Science centra  
 Popis : D.1.2.4 Silnoproud  
 Číslo projektu : Výpočty osvětlení 1.PP – FabLab  
 Datum : 01.04.2026



## 1.9 CEAG Notlichtsysteme GmbH, 3514 LED CG-S (40071350381)

### 1.9.4 Tabulka jasů

	C0	C15	C30	C45	C60	C75	C90	C105	C120	C135	C150	C165
65°	91298	90840	91178 [91997]	90671	90238	91105	90238	90671 [91997]	91178	90840		
70°	52237	51880	51969	52326	51790	51939	52475	51939	51790	52326	51969	51880
75°	32980	32783	32626	32704	32626	32626	32822	32626	32626	32704	32626	32783
80°	26162	26103	25868	25927	25810	25692	25810	25692	25810	25927	25868	26103
85°	29218	29101	28984	28867	28750	28516	28516	28516	28750	28867	28984	29101

	C180	C195	C210	C225	C240	C255	C270	C285	C300	C315	C330	C345
65°	91298	90840	91178 [91997]	90671	90238	91105	90238	90671 [91997]	91178	90840		
70°	52237	51880	51969	52326	51790	51939	52475	51939	51790	52326	51969	51880
75°	32980	32783	32626	32704	32626	32626	32822	32626	32626	32704	32626	32783
80°	26162	26103	25868	25927	25810	25692	25810	25692	25810	25927	25868	26103
85°	29218	29101	28984	28867	28750	28516	28516	28516	28750	28867	28984	29101

Jas [cd/m<sup>2</sup>]

Výrobce	: CEAG Notlichtsysteme GmbH	Účinnost	: 100%
Objednáací číslo	: 40071350381	Účinnost svítidel	: (A40)
Název svítidla	: 3514 LED CG-S	Rozložení světla	: symetrický vůči C0-C180 / C90-C270
Osazení	: 4 x HighPower LED / 128 lm	Vyzařovací úhel	: 121.0° $\frac{1}{2}$ C0-C180
Rozměry	: D 135 mm x H 38 mm		: 120.8° $\frac{1}{2}$ C90-C270
Název souboru	: 3514		

Objekt : Rekonstrukce přízemí VIDA! Science centra  
 Popis : D.1.2.4 Silnoproud  
 Číslo projektu : Výpočty osvětlení 1.PP – FabLab  
 Datum : 01.04.2026



## 1.9 CEAG Notlichtsysteme GmbH, 3514 LED CG-S (40071350381)

### 1.9.5 Hodnocení oslnění dle RUG

Činitelé odrazu

Strop	0.7	0.7	0.5	0.5	0.3	0.7	0.7	0.5	0.5	0.3
Stěny	0.5	0.3	0.5	0.3	0.3	0.5	0.3	0.5	0.3	0.3
Podlaha	0.2	0.2	0.2	0.2	0.2	0.2	0.2	0.2	0.2	0.2

Rozměry místnosti

x		y		Příčný pohled						Podélný pohled				
2H	2H	30.3	31.9	30.7	32.2	32.6	30.2	31.9	30.6	32.2	32.5			
	3H	30.7	32.2	31.1	32.5	32.9	30.7	32.1	31.0	32.4	32.8			
	4H	30.8	32.1	31.2	32.5	32.8	30.7	32.1	31.1	32.4	32.8			
	6H	30.8	32.0	31.2	32.4	32.8	30.7	32.0	31.1	32.3	32.7			
	8H	30.8	31.9	31.2	32.3	32.7	30.7	31.9	31.1	32.3	32.7			
	12H	30.7	31.9	31.1	32.3	32.7	30.7	31.8	31.1	32.2	32.6			
4H	2H	30.7	32.1	31.1	32.4	32.8	30.7	32.0	31.1	32.4	32.7			
	3H	31.2	32.3	31.6	32.7	33.1	31.1	32.3	31.5	32.6	33.0			
	4H	31.3	32.3	31.7	32.7	33.1	31.2	32.2	31.7	32.6	33.1			
	6H	31.3	32.2	31.7	32.6	33.0	31.2	32.1	31.7	32.5	33.0			
	8H	31.3	32.1	31.7	32.5	33.0	31.2	32.0	31.7	32.5	32.9			
	12H	31.3	32.0	31.8	32.5	33.0	31.2	32.0	31.7	32.4	32.9			
8H	4H	31.2	32.0	31.7	32.5	33.0	31.2	32.0	31.6	32.4	32.9			
	6H	31.2	31.9	31.7	32.4	32.9	31.2	31.9	31.7	32.3	32.8			
	8H	31.3	31.9	31.8	32.4	32.9	31.3	31.8	31.8	32.4	32.8			
	12H	31.3	31.8	31.9	32.3	32.8	31.3	31.8	31.8	32.3	32.8			
12H	4H	31.2	32.0	31.7	32.4	32.9	31.2	31.9	31.6	32.4	32.9			
	6H	31.3	31.9	31.8	32.4	32.9	31.2	31.8	31.7	32.3	32.8			
	8H	31.3	31.8	31.8	32.3	32.8	31.2	31.7	31.8	32.2	32.8			

Vzdálosti mezi svítidly: 0.25

Výrobce : CEAG Notlichtsysteme GmbH  
 Objednávací číslo : 40071350381  
 Název svítidla : 3514 LED CG-S  
 Osazení : 4 x HighPower LED / 128 lm  
 Rozměry : D 135 mm x H 38 mm  
 Název souboru : 3514

Účinnost : 100%  
 Účinnost svítidel : (A40)  
 Rozložení světla : symetrický vůči C0-C180 / C90-C270  
 Vyzařovací úhel : 121.0° $\frac{1}{2}$  C0-C180  
 120.8° $\frac{1}{2}$  C90-C270

Objekt : Rekonstrukce přízemí VIDA! Science centra  
Popis : D.1.2.4 Silnoproud  
Číslo projektu : Výpočty osvětlení 1.PP – FabLab  
Datum : 01.04.2026

**RELUX®**

## 1.9 CEAG Notlichtsysteme GmbH, 3514 LED CG-S (40071350381)

### 1.9.6 Kuželový diagram

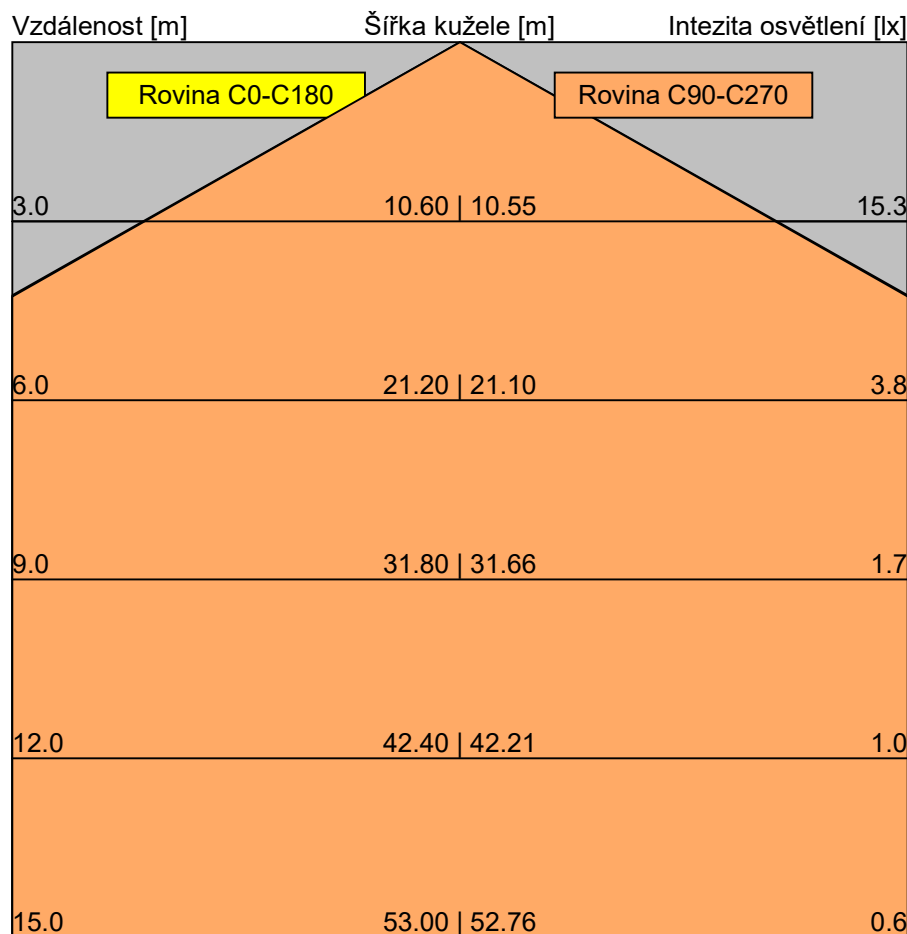

Pozn.: Osvětlení bude vypočteno s  $l(\gamma=0)$ !

Výrobce : CEAG Notlichtsysteme GmbH  
Objednací číslo : 40071350381  
Název svítidla : 3514 LED CG-S  
Osazení : 4 x HighPower LED / 128 lm  
Rozměry : D 135 mm x H 38 mm  
Název souboru : 3514

Účinnost : 100%  
Účinnost svítidel : (A40)  
Rozložení světla : symetrický vůči C0-C180 / C90-C270  
Vyzařovací úhel : 121.0° $\frac{1}{2}$  C0-C180  
120.8° $\frac{1}{2}$  C90-C270

Objekt : Rekonstrukce přízemí VIDA! Science centra  
Popis : D.1.2.4 Silnoproud  
Číslo projektu : Výpočty osvětlení 1.PP – FabLab  
Datum : 01.04.2026

**RELUX®**

## 1 Údaje o svítidle

### 1.10 EATON, Atlantic LED II R CG-S (40071355603)

#### 1.10.1 Specifikace svítidla

---

Výrobce: EATON

**40071355603 Atlantic LED II R CG-S**

#### Údaje o svítidle

Absolutní fotometrie  
Účinnost svítidel : 64.1 lm/W  
Klasifikace : A50 □99% ↑1%  
CIE Flux Codes : 45 82 99 99 100  
UGR 4H 8H : 29.4 / 45.1  
Výkon : 3.9 W  
Světelný tok : 249.9 lm

Rozměry : 303 mm x 136 mm x 62 mm

#### Osazeno

Počet : 1  
Označení : LED  
Barva : 6000  
Podání barev : 65

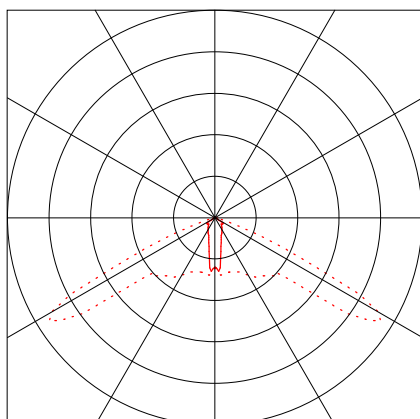

Objekt : Rekonstrukce přízemí VIDA! Science centra  
Popis : D.1.2.4 Silnoproud  
Číslo projektu : Výpočty osvětlení 1.PP – FabLab  
Datum : 01.04.2026

**RELUX®**

## 1 Údaje o svítidle

### 1.10 EATON, Atlantic LED II R CG-S (40071355603)

#### 1.10.1 Specifikace svítidla

---

##### Emergency Lighting

Emergency lighting with own light source

Absolutní fotometrie

Účinnost svítidel : 64.1 lm/W

Výkon : 3.9 W

Světelný tok : 250 lm

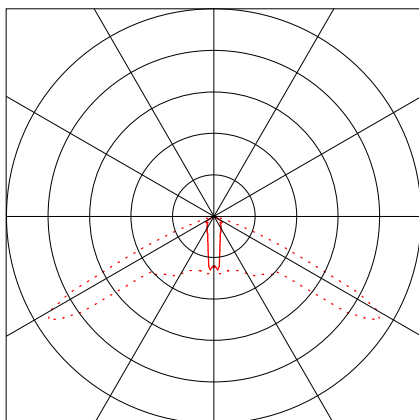

Objekt : Rekonstrukce přízemí VIDA! Science centra  
 Popis : D.1.2.4 Silnoproud  
 Číslo projektu : Výpočty osvětlení 1.PP – FabLab  
 Datum : 01.04.2026

**RELUX®**

## 1.10 EATON, Atlantic LED II R CG-S (40071355603)

### 1.10.2 Křivka svítivosti

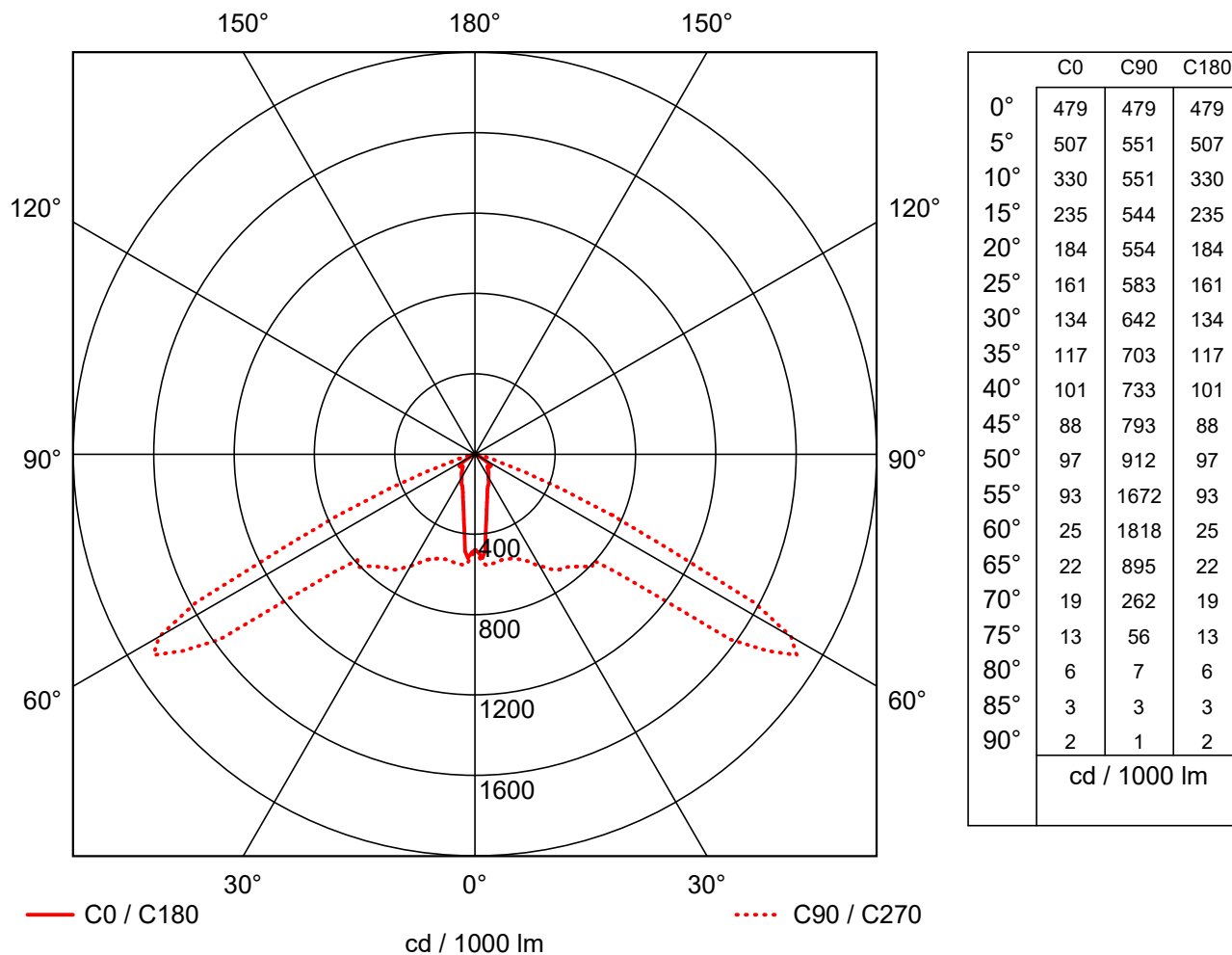

Výrobce : EATON  
 Objednávací číslo : 40071355603  
 Název svítidla : Atlantic LED II R CG-S  
 Osazení : 1 x LED 3.9 W / 250 lm  
 Rozměry : L 303 mm x B 136 mm x H 62 mm  
 Název souboru : 40071355603

Účinnost svítidel : 64.1 lm/W (A50)  
 Rozložení světla : symetrický vůči C0-C180 / C90-C270  
 Vyzařovací úhel : -- C0-C180  
 129.9° $\frac{1}{2}$  C90-C270

Objekt : Rekonstrukce přízemí VIDA! Science centra  
 Popis : D.1.2.4 Silnoproud  
 Číslo projektu : Výpočty osvětlení 1.PP – FabLab  
 Datum : 01.04.2026



## 1.10 EATON, Atlantic LED II R CG-S (40071355603)

### 1.10.3 Mezní čáry jasů

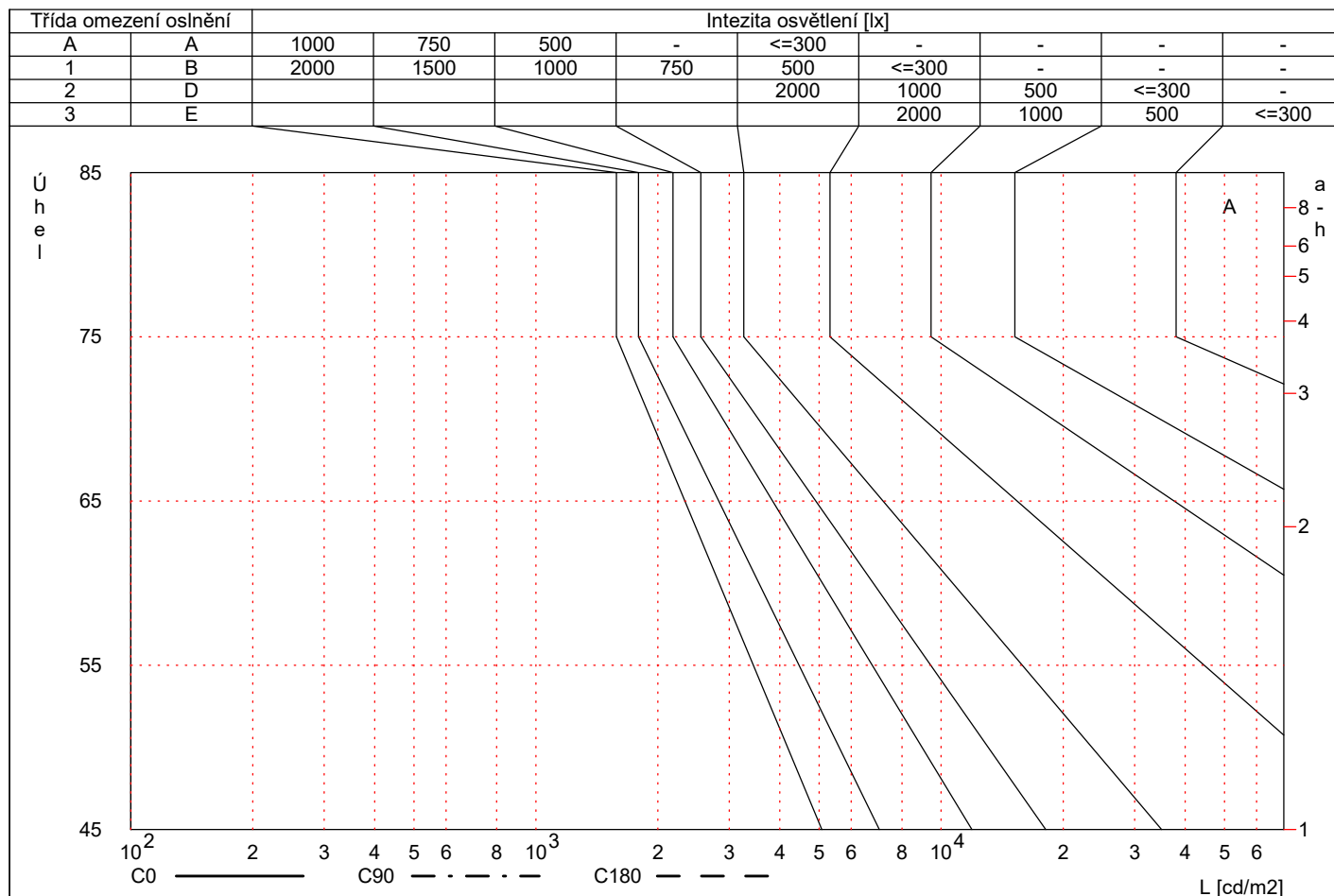

Výrobce : EATON  
 Objednávací číslo : 40071355603  
 Název svítidla : Atlantic LED II R CG-S  
 Osazení : 1 x LED 3.9 W / 250 lm  
 Rozměry : L 303 mm x B 136 mm x H 62 mm  
 Název souboru : 40071355603

Účinnost svítidel : 64.1 lm/W (A50)  
 Rozložení světla : symetrický vůči C0-C180 / C90-C270  
 Vyzařovací úhel : -- C0-C180  
 129.9° ± 1/2 C90-C270

Objekt : Rekonstrukce přízemí VIDA! Science centra  
 Popis : D.1.2.4 Silnoproud  
 Číslo projektu : Výpočty osvětlení 1.PP – FabLab  
 Datum : 01.04.2026



## 1.10 EATON, Atlantic LED II R CG-S (40071355603)

### 1.10.4 Tabulka jasů

	C0	C15	C30	C45	C60	C75	C90	C105	C120	C135	C150	C165
65°	91403	62626	72835	156453	199114	121953	3678088	1597463	199114	156304	72835	63438
70°	97359	88374	70202	72924	118475	491051	328453	589831	118475	82175	70202	85525
75°	85592	85416	78414	52505	89616	180197	374095	182243	89616	48363	78414	86061
80°	60787	61387	72884	72397	46690	72634	66286	69810	46690	64386	72884	60700
85°	66532	67652	74300	84683	47210	35258	50197	38619	47210	91506	74300	67577

	C180	C195	C210	C225	C240	C255	C270	C285	C300	C315	C330	C345
65°	91403	62626	72835	156453	199114	121953	3678088	1597463	199114	156304	72835	63438
70°	97359	88374	70202	72924	118475	491051	328453	589831	118475	82175	70202	85525
75°	85592	85416	78414	52505	89616	180197	374095	182243	89616	48363	78414	86061
80°	60787	61387	72884	72397	46690	72634	66286	69810	46690	64386	72884	60700
85°	66532	67652	74300	84683	47210	35258	50197	38619	47210	91506	74300	67577

Jas [cd/m<sup>2</sup>]

Výrobce	: EATON	Účinnost svítidel	: 64.1 lm/W (A50)
Objednáací číslo	: 40071355603	Rozložení světla	: symetrický vůči C0-C180 / C90-C270
Název svítidla	: Atlantic LED II R CG-S	Vyzařovací úhel	: -- C0-C180
Osazení	: 1 x LED 3.9 W / 250 lm		: 129.9° ± ½ C90-C270
Rozměry	: L 303 mm x B 136 mm x H 62 mm		
Název souboru	: 40071355603		

Objekt : Rekonstrukce přízemí VIDA! Science centra  
 Popis : D.1.2.4 Silnoproud  
 Číslo projektu : Výpočty osvětlení 1.PP – FabLab  
 Datum : 01.04.2026



## 1.10 EATON, Atlantic LED II R CG-S (40071355603)

### 1.10.5 Hodnocení oslnění dle RUG

Činitelé odrazu

Strop	0.7	0.7	0.5	0.5	0.3	0.7	0.7	0.5	0.5	0.3
Stěny	0.5	0.3	0.5	0.3	0.3	0.5	0.3	0.5	0.3	0.3
Podlaha	0.2	0.2	0.2	0.2	0.2	0.2	0.2	0.2	0.2	0.2

Rozměry místnosti

Příčný pohled

Podélný pohled

Rozměry místnosti		Příčný pohled					Podélný pohled				
x	y										
2H	2H	27.9	29.5	28.3	29.9	30.2	44.3	45.9	44.7	46.3	46.6
	3H	28.2	29.6	28.6	30.0	30.4	45.3	46.8	45.7	47.2	47.5
	4H	28.4	29.7	28.8	30.1	30.5	45.3	46.7	45.7	47.1	47.5
	6H	28.5	29.8	28.9	30.1	30.6	45.3	46.5	45.7	46.9	47.4
	8H	28.5	29.7	28.9	30.1	30.5	45.2	46.4	45.7	46.8	47.3
	12H	28.5	29.6	28.9	30.1	30.5	45.2	46.3	45.6	46.7	47.2
4H	2H	28.7	30.0	29.1	30.4	30.8	44.1	45.5	44.6	45.9	46.3
	3H	28.9	30.1	29.4	30.5	30.9	45.2	46.3	45.6	46.7	47.2
	4H	29.2	30.2	29.7	30.7	31.1	45.2	46.2	45.6	46.6	47.1
	6H	29.3	30.2	29.8	30.7	31.2	45.1	46.0	45.6	46.5	46.9
	8H	29.4	30.2	29.9	30.7	31.2	45.1	45.9	45.6	46.4	46.9
	12H	29.4	30.2	29.9	30.7	31.2	45.1	45.8	45.6	46.3	46.8
8H	4H	29.3	30.1	29.7	30.5	31.0	45.1	45.9	45.6	46.4	46.9
	6H	29.4	30.1	30.0	30.6	31.1	45.0	45.7	45.5	46.2	46.7
	8H	29.6	30.2	30.1	30.7	31.2	45.0	45.6	45.5	46.1	46.6
	12H	29.7	30.2	30.2	30.7	31.2	45.0	45.5	45.5	46.0	46.5
12H	4H	29.3	30.0	29.8	30.5	31.0	45.1	45.8	45.6	46.3	46.8
	6H	29.5	30.1	30.0	30.6	31.1	45.0	45.6	45.5	46.1	46.6
	8H	29.6	30.1	30.2	30.6	31.2	45.0	45.5	45.5	46.0	46.5

Vzdálnosti mezi svítidly: 0.25

Výrobce : EATON  
 Objednávací číslo : 40071355603  
 Název svítidla : Atlantic LED II R CG-S  
 Osazení : 1 x LED 3.9 W / 250 lm  
 Rozměry : L 303 mm x B 136 mm x H 62 mm  
 Název souboru : 40071355603

Účinnost svítidel : 64.1 lm/W (A50)  
 Rozložení světla : symetrický vůči C0-C180 / C90-C270  
 Vyzařovací úhel : -- C0-C180  
 129.9° $\frac{1}{2}$  C90-C270

Objekt : Rekonstrukce přízemí VIDA! Science centra  
Popis : D.1.2.4 Silnoproud  
Číslo projektu : Výpočty osvětlení 1.PP – FabLab  
Datum : 01.04.2026

**RELUX**<sup>®</sup>

## **1.10 EATON, Atlantic LED II R CG-S (40071355603)**

### **1.10.6 Kuželový diagram**

---

Křivka svítivosti není vhodná pro kuželové zobrazení

---

---

Objekt : Rekonstrukce přízemí VIDA! Science centra  
 Popis : D.1.2.4 Silnoproud  
 Číslo projektu : Výpočty osvětlení 1.PP – FabLab  
 Datum : 01.04.2026



## 1 0.01 Zádveří

### 1.1 Přehled výsledků, 0.01 Zádveří, Light scene 1(C)

#### 1.1.1 Přehled výsledků, Podlaha

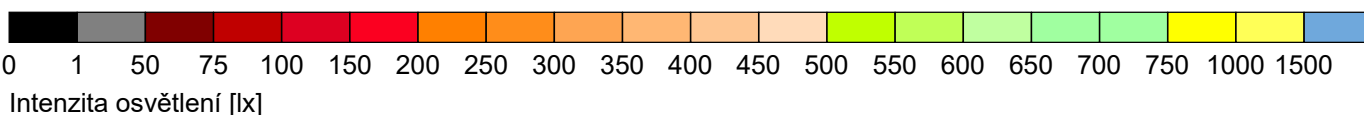
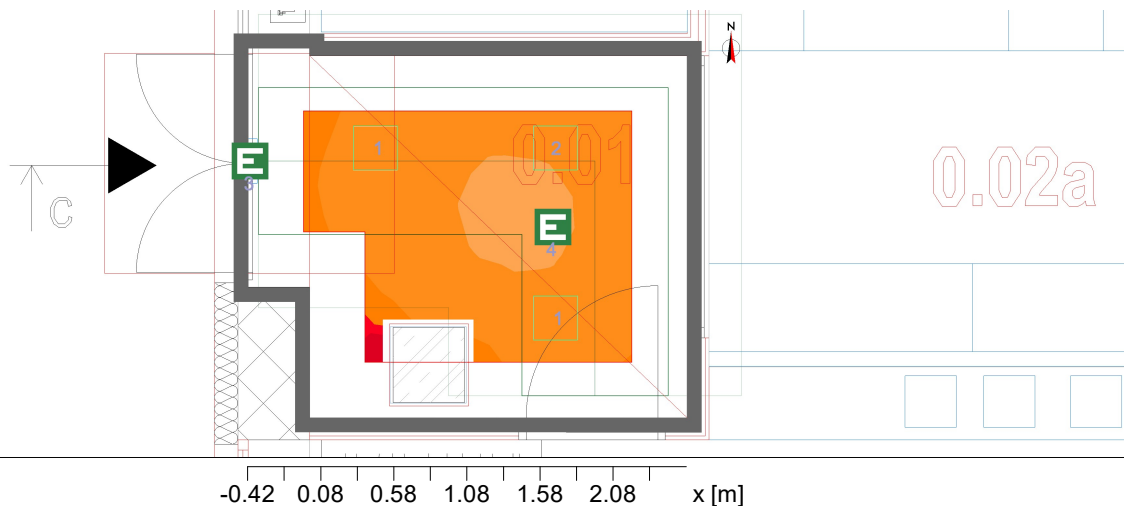

#### Obecně

Použitý algoritmus výpočtu  
 Udržovací činitel

centrální podíl nepřímé složky  
 0.80

Luminaire luminous flux  
 Celkový výkon  
 Celkový výkon na ploše (7.05 m<sup>2</sup>)

5580.00 lm  
 73.5 W  
 10.42 W/m<sup>2</sup> (3.75 W/m<sup>2</sup>/100lx)

#### Podlaha

Uživatelský profil

#### Podlaha

chodby a komunikační prostory  
 9.1 (EN 12464-1, 11.2021) (R<sub>a</sub> >40.00)

9.1

Vodorovná

válcová

$\bar{E}_m$	278 lx	( $\geq 100$ lx)	239 lx	( $\geq 50$ lx)
$E_{min}$	130 lx		124 lx	
$E_{min}/\bar{E}_m (U_o)$	0.47	( $\geq 0.40$ )	0.52	( $\geq 0.10$ )
$E_{min}/E_{max} (U_d)$	0.43			
$E_z/E_h$			0.46	
Pozice	0.00 m (rot: 0°/0°)		0.00 m (rot: 0°/0°)	
RUG (1.7H 1.4H)	10.0	(< 28.00)		

Svítilno:

(S1-2 24W Fueva 1, SMD, !64727, 24.5 W)

Hints:

- Encountered room dimensions less than 2H. RUG value has been set to 10 as lower limit.

Objekt : Rekonstrukce přízemí VIDA! Science centra  
Popis : D.1.2.4 Silnoproud  
Číslo projektu : Výpočty osvětlení 1.PP – FabLab  
Datum : 01.04.2026

**RELUX**<sup>®</sup>

## 1 0.01 Zádveří

### 1.1 Přehled výsledků, 0.01 Zádveří, Light scene 1(C)

#### 1.1.1 Přehled výsledků, Podlaha

Typ Č. výrobce

8	3 x	<b>Eglo</b>	
		Objednací č.	: I64727
		Název svítidla	: S1-2 24W Fueva 1
		Osazení	: 1 x SMD 24.5 W / 1860 lm

Objekt : Rekonstrukce přízemí VIDA! Science centra  
 Popis : D.1.2.4 Silnoproud  
 Číslo projektu : Výpočty osvětlení 1.PP – FabLab  
 Datum : 01.04.2026



# 1 0.01 Zádveří

## 1.2 Přehled výsledků, 0.01 Zádveří, Light scene 1(C)

### 1.2.1.1 Přehled výsledků (nouzové osvětlení)

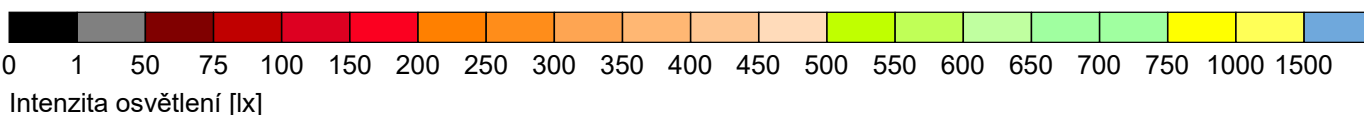
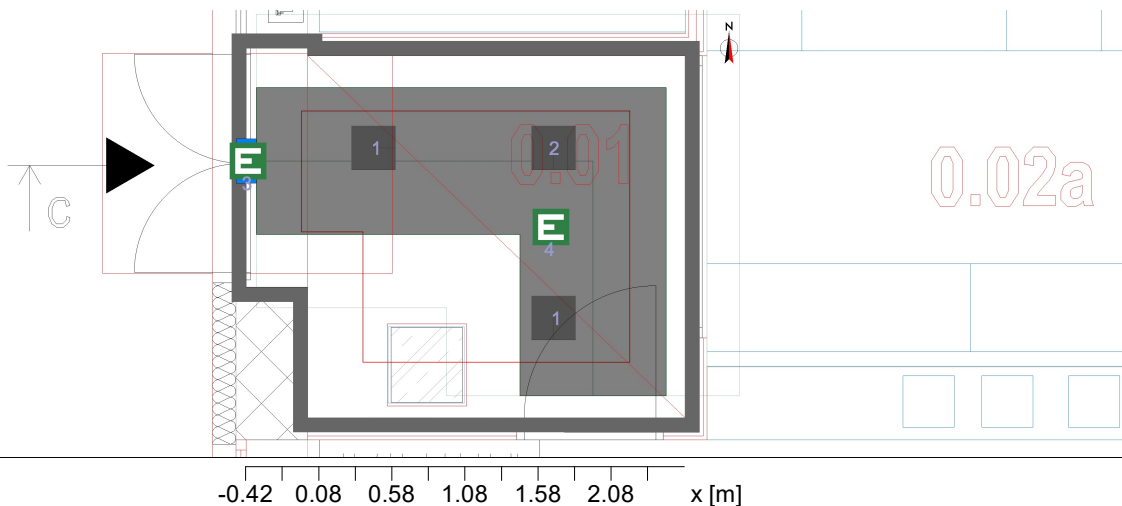

#### Obecně

Použitý algoritmus výpočtu : Složka přímá  
 Udržovací činitel : 0.8  
 Výška (fot. střed) -variable-  
 Maximum I : 450 cd

#### Únikové cesty:

Č.	Central axis			Surface	
	Emin [lx]	Emax [lx]	Ud	Emin [lx]	Emax [lx]
<b>Úniková cesta 1</b>					
Pole výpočtu: 3.9m x 1m (40 x 9 Body), Výška = 0.00m					
1	8.20 lx >= 1 lx	14.43 lx >= 1 : 40	1: 1.76	7.60 lx >= 0.5 lx	14.49 lx

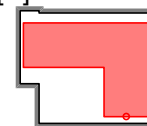

#### Typ Č. výrobce

9 1E x **CEAG Notlichtsysteme GmbH**  
 Objednávací č. : 40071350381 -- Emergency Lighting --  
 Název svítidla : 3514 LED CG-S  
 Osazení : 4 x HighPower LED / 128 lm (0%)  
 Emergency : 512 lm  
 Udržovací činitel : 0.80

Objekt : Rekonstrukce přízemí VIDA! Science centra  
Popis : D.1.2.4 Silnoproud  
Číslo projektu : Výpočty osvětlení 1.PP – FabLab  
Datum : 01.04.2026

**RELUX**<sup>®</sup>

## 1 0.01 Zádveří

### 1.2 Přehled výsledků, 0.01 Zádveří, Light scene 1(C)

#### 1.2.1.1 Přehled výsledků (nouzové osvětlení)

10	1E x	<b>EATON</b>	
		Objednací č. : 40071355603	-- Emergency Lighting --
		Název svítidla : Atlantic LED II R CG-S	
		Osazení : 1 x LED 3.9 W / 250 lm (0%)	
		Emergency : 250 lm	
		Udržovací činitel : 0.80	

Objekt : Rekonstrukce přízemí VIDA! Science centra  
 Popis : D.1.2.4 Silnoproud  
 Číslo projektu : Výpočty osvětlení 1.PP – FabLab  
 Datum : 01.04.2026



## 2 0.02 (0.20, 0.18) Hlavní místnost

### 2.1 Přehled výsledků, 0.02 (0.20, 0.18) Hlavní místnost, Light scene 1(C)

#### 2.1.1 Přehled výsledků, Podlaha 0.02

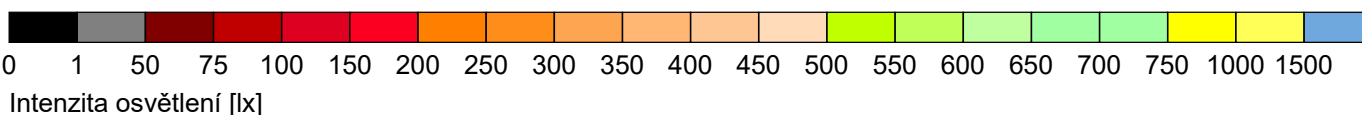

#### Obecně

Použitý algoritmus výpočtu  
 Udržovací činitel

centrální podíl nepřímé složky  
 0.80

Total lamp luminous flux  
 Luminaire luminous flux  
 Celkový výkon  
 Celkový výkon na ploše (99.89 m<sup>2</sup>)

109200.00 lm  
 109199.84 lm  
 840.0 W  
 8.41 W/m<sup>2</sup> (1.24 W/m<sup>2</sup>/100lx)

#### Podlaha 0.02

Uživatelský profil

#### Podlaha 0.02

psaní, psaní na stroji, čtení, zpracování dat  
 34.2 (EN 12464-1, 11.2021) (Ra >80.00)  
 34.2

	Vodorovná	válcová
$\bar{E}_m$	680 lx ( $\geq 500$ lx)	282 lx ( $\geq 150$ lx)
$E_{min}$	405 lx	192 lx
$E_{min}/\bar{E}_m (U_o)$	0.60 ( $\geq 0.60$ )	0.68 ( $\geq 0.10$ )
$E_{min}/E_{max} (U_d)$	0.49	
$E_z/E_h$		0.37
Pozice	0.30 m	0.30 m
RUG (--- ---)	--- (< 19.00)	

Hints:

- Room dimensions deviate too much from a rectangular room.

Objekt : Rekonstrukce přízemí VIDA! Science centra  
Popis : D.1.2.4 Silnoproud  
Číslo projektu : Výpočty osvětlení 1.PP – FabLab  
Datum : 01.04.2026

**RELUX®**

## 2 0.02 (0.20, 0.18) Hlavní místnost

### 2.1 Přehled výsledků, 0.02 (0.20, 0.18) Hlavní místnost, Light scene 1(C)

#### 2.1.1 Přehled výsledků, Podlaha 0.02

Typ Č. výrobce

3	21 x	<b>LED2</b>	
		Objednací č.	: I2510151
		Název svítidla	: S1-1 40W LED2 LENA PRO 60 4000K
		Osazení	: 1 x LED2 LENA PRO 60 40W 4000K 40 W / 5200 lm

Objekt : Rekonstrukce přízemí VIDA! Science centra  
 Popis : D.1.2.4 Silnoproud  
 Číslo projektu : Výpočty osvětlení 1.PP – FabLab  
 Datum : 01.04.2026



## 2.1 Přehled výsledků, 0.02 (0.20, 0.18) Hlavní místnost, Light scene 1(C)

### 2.1.2 Přehled výsledků, Pracovní stoly (projektor)

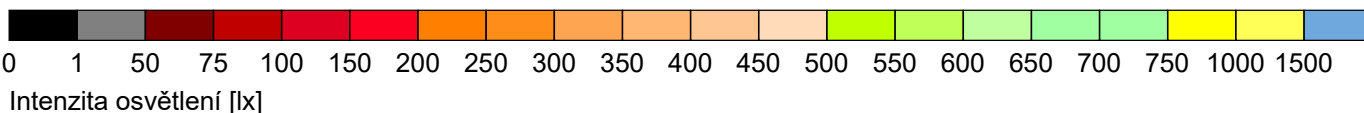
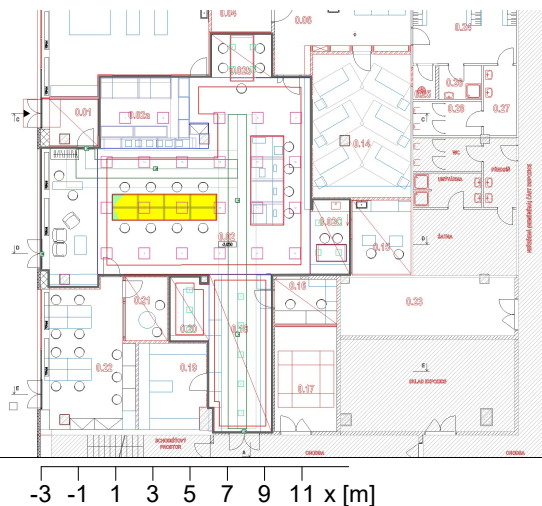

#### Obecně

Použitý algoritmus výpočtu  
 Udržovací činitel

centrální podíl nepřímé složky  
 0.80

Total lamp luminous flux

15600.00 lm

Luminaire luminous flux

15599.98 lm

Celkový výkon

120.0 W

Celkový výkon na ploše (7.84 m<sup>2</sup>)

15.31 W/m<sup>2</sup> (1.89 W/m<sup>2</sup>/100lx)

#### Pracovní stoly (projektor)

Uživatelský profil

#### Pracovní stoly (projektor)

technické kreslení

34.3 (EN 12464-1, 11.2021) (Ra >80.00)

34.3

Vodorovná

válcová

$\bar{E}_m$

810 lx ( $\geq 750$  lx)

303 lx ( $\geq 150$  lx)

$E_{min}$

726 lx

241 lx

$E_{min}/\bar{E}_m (U_o)$

0.90 ( $\geq 0.70$ )

0.79 ( $\geq 0.10$ )

$E_{min}/E_{max} (U_d)$

0.85

$E_z/E_h$

0.35

Pozice

0.80 m

0.80 m

RUG (--- ---)

--- (< 16.00)

Hints:

- Room dimensions deviate too much from a rectangular room.

Objekt : Rekonstrukce přízemí VIDA! Science centra  
Popis : D.1.2.4 Silnoproud  
Číslo projektu : Výpočty osvětlení 1.PP – FabLab  
Datum : 01.04.2026

**RELUX®**

## 2.1 Přehled výsledků, 0.02 (0.20, 0.18) Hlavní místnost, Light scene 1(C)

### 2.1.2 Přehled výsledků, Pracovní stoly (projektor)

Typ Č. výrobce

3	3 x	<b>LED2</b>	
		Objednací č.	: I2510151
		Název svítidla	: S1-1 40W LED2 LENA PRO 60 4000K
		Osazení	: 1 x LED2 LENA PRO 60 40W 4000K 40 W / 5200 lm

Objekt : Rekonstrukce přízemí VIDA! Science centra  
 Popis : D.1.2.4 Silnoproud  
 Číslo projektu : Výpočty osvětlení 1.PP – FabLab  
 Datum : 01.04.2026



## 2.1 Přehled výsledků, 0.02 (0.20, 0.18) Hlavní místnost, Light scene 1(C)

### 2.1.3 Přehled výsledků, šicí stroje

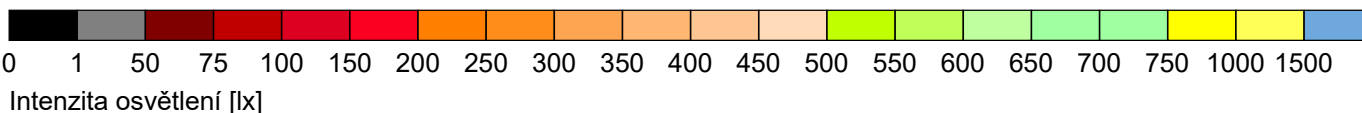
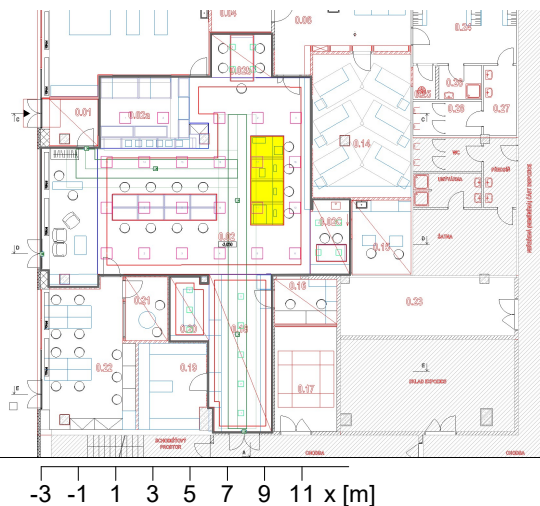

#### Obecně

Použitý algoritmus výpočtu  
 Udržovací činitel

centrální podíl nepřímé složky  
 0.80

Total lamp luminous flux  
 Luminaire luminous flux  
 Celkový výkon  
 Celkový výkon na ploše (8.52 m<sup>2</sup>)

10400.00 lm  
 10399.99 lm  
 80.0 W  
 9.39 W/m<sup>2</sup> (1.11 W/m<sup>2</sup>/100lx)

#### šicí stroje

Uživatelský profil

#### šicí stroje

technické kreslení

34.3 (EN 12464-1, 11.2021) (Ra >80.00)

34.3

Vodorovná

válcová

$\bar{E}_m$

850 lx ( $\geq 750$  lx)

415 lx ( $\geq 150$  lx)

$E_{min}$

826 lx

339 lx

$E_{min}/\bar{E}_m (U_o)$

0.97 ( $\geq 0.70$ )

0.82 ( $\geq 0.10$ )

$E_{min}/E_{max} (U_d)$

0.93

$E_z/E_h$

0.48

Pozice

0.80 m

0.80 m

RUG (--- ---)

--- (< 16.00)

Hints:

- Room dimensions deviate too much from a rectangular room.

Objekt : Rekonstrukce přízemí VIDA! Science centra  
Popis : D.1.2.4 Silnoproud  
Číslo projektu : Výpočty osvětlení 1.PP – FabLab  
Datum : 01.04.2026

**RELUX®**

## 2.1 Přehled výsledků, 0.02 (0.20, 0.18) Hlavní místnost, Light scene 1(C)

### 2.1.3 Přehled výsledků, šicí stroje

Typ Č. výrobce

3 2 x **LED2**  
 Objednací č. : I2510151  
Název svítidla : S1-1 40W LED2 LENA PRO 60 4000K  
Osazení : 1 x LED2 LENA PRO 60 40W 4000K 40 W / 5200 lm

Objekt : Rekonstrukce přízemí VIDA! Science centra  
 Popis : D.1.2.4 Silnoproud  
 Číslo projektu : Výpočty osvětlení 1.PP – FabLab  
 Datum : 01.04.2026



## 2.1 Přehled výsledků, 0.02 (0.20, 0.18) Hlavní místnost, Light scene 1(C)

### 2.1.4 Přehled výsledků, 0.02b stůl

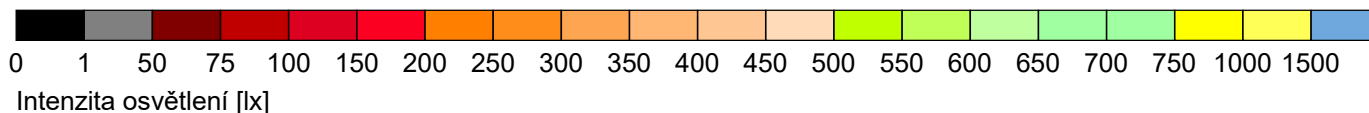
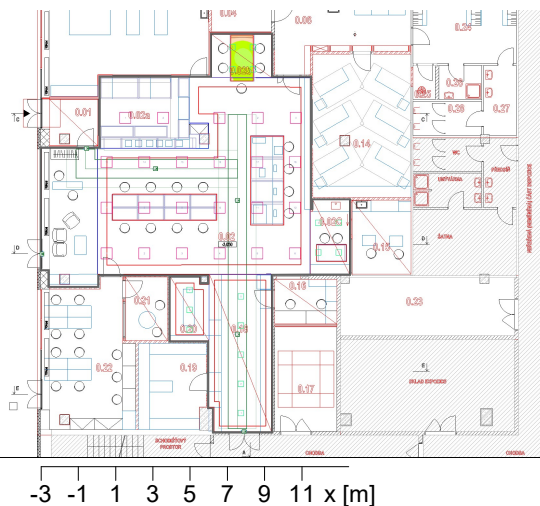

#### Obecně

Použitý algoritmus výpočtu  
 Udržovací činitel

centrální podíl nepřímé složky  
 0.80

Luminaire luminous flux  
 Celkový výkon  
 Celkový výkon na ploše (2.94 m<sup>2</sup>)

7440.00 lm  
 98.0 W  
 33.33 W/m<sup>2</sup> (6.32 W/m<sup>2</sup>/100lx)

#### 0.02b stůl

Uživatelský profil

#### 0.02b

psaní, psaní na stroji, čtení, zpracování dat  
 34.2 (EN 12464-1, 11.2021) (R<sub>a</sub> >80.00)

34.2

Vodorovná

válcová

$\bar{E}_m$	527 lx	( $\geq 500$ lx)	286 lx	( $\geq 150$ lx)
$E_{min}$	417 lx		268 lx	
$E_{min}/\bar{E}_m (U_o)$	0.79	( $\geq 0.60$ )	0.94	( $\geq 0.10$ )
$E_{min}/E_{max} (U_d)$	0.73			
$E_z/E_h$			0.48	
Pozice	0.75 m		0.75 m	
RUG (--- ---)	---	(< 19.00)		

Hints:

- Room dimensions deviate too much from a rectangular room.

Objekt : Rekonstrukce přízemí VIDA! Science centra  
Popis : D.1.2.4 Silnoproud  
Číslo projektu : Výpočty osvětlení 1.PP – FabLab  
Datum : 01.04.2026

**RELUX®**

## 2.1 Přehled výsledků, 0.02 (0.20, 0.18) Hlavní místnost, Light scene 1(C)

### 2.1.4 Přehled výsledků, 0.02b stůl

Typ Č. výrobce

8	4 x	<b>Eglo</b>	
		Objednací č.	: I64727
		Název svítidla	: S1-2 24W Fueva 1
		Osazení	: 1 x SMD 24.5 W / 1860 lm

Objekt : Rekonstrukce přízemí VIDA! Science centra  
 Popis : D.1.2.4 Silnoproud  
 Číslo projektu : Výpočty osvětlení 1.PP – FabLab  
 Datum : 01.04.2026



## 2.1 Přehled výsledků, 0.02 (0.20, 0.18) Hlavní místnost, Light scene 1(C)

### 2.1.5 Přehled výsledků, 0.02c stůl

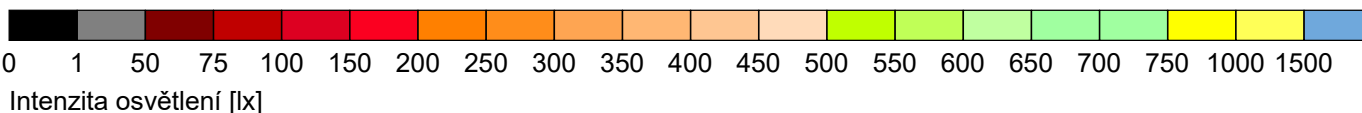
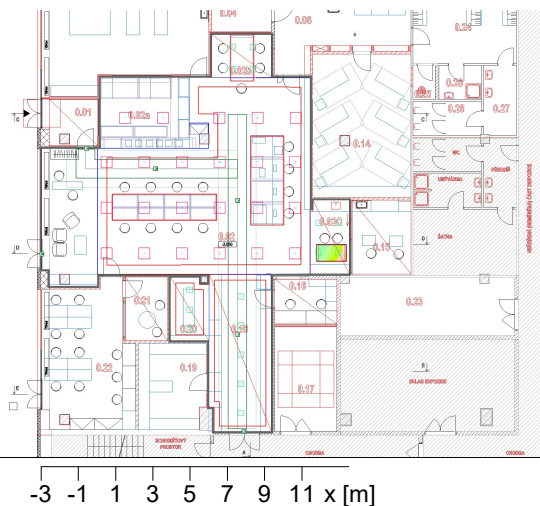

#### Obecně

Použitý algoritmus výpočtu  
 Udržovací činitel

centrální podíl nepřímé složky  
 0.80

Luminaire luminous flux  
 Celkový výkon  
 Celkový výkon na ploše (1.44 m<sup>2</sup>)

3720.00 lm  
 49.0 W  
 34.03 W/m<sup>2</sup> (5.88 W/m<sup>2</sup>/100lx)

#### 0.02c stůl

Uživatelský profil

#### 0.02c

restaurace, jídelna, společenská místnost  
 37.3 (EN 12464-1, 11.2021) (R<sub>a</sub> >80.00)

37.3

Vodorovná

válcová

$\bar{E}_m$

579 lx

297 lx

$E_{min}$

436 lx

263 lx

$E_{min}/\bar{E}_m (U_o)$

0.75

0.89

(>= 0.10)

$E_{min}/E_{max} (U_d)$

0.61

$E_z/E_h$

0.75 m

0.47

Pozice

0.75 m

0.75 m

RUG (--- ---)

---

Hints:

- Room dimensions deviate too much from a rectangular room.

Objekt : Rekonstrukce přízemí VIDA! Science centra  
Popis : D.1.2.4 Silnoproud  
Číslo projektu : Výpočty osvětlení 1.PP – FabLab  
Datum : 01.04.2026

**RELUX**<sup>®</sup>

## 2.1 Přehled výsledků, 0.02 (0.20, 0.18) Hlavní místnost, Light scene 1(C)

### 2.1.5 Přehled výsledků, 0.02c stůl

Typ Č. výrobce

8	2 x	<b>Eglo</b>	
		Objednací č.	: I64727
		Název svítidla	: S1-2 24W Fueva 1
		Osazení	: 1 x SMD 24.5 W / 1860 lm

Objekt : Rekonstrukce přízemí VIDA! Science centra  
 Popis : D.1.2.4 Silnoproud  
 Číslo projektu : Výpočty osvětlení 1.PP – FabLab  
 Datum : 01.04.2026



## 2.1 Přehled výsledků, 0.02 (0.20, 0.18) Hlavní místnost, Light scene 1(C)

### 2.1.6 Přehled výsledků, 0.18 Chodba

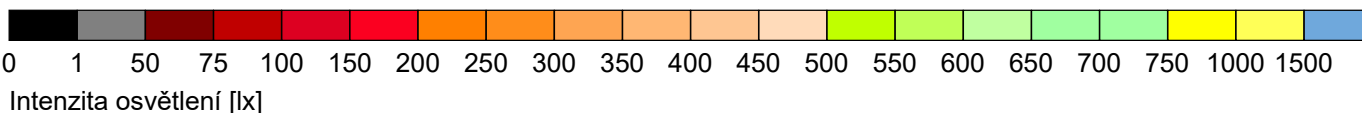
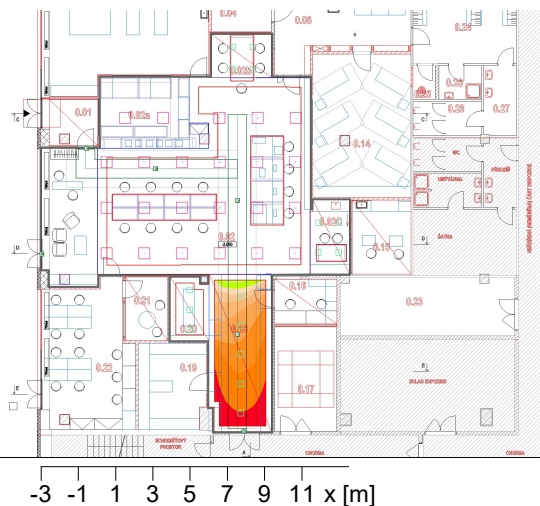

#### Obecně

Použitý algoritmus výpočtu  
 Udržovací činitel

centrální podíl nepřímé složky  
 0.80

Luminaire luminous flux  
 Celkový výkon  
 Celkový výkon na ploše (27.80 m<sup>2</sup>)

9300.00 lm  
 122.5 W  
 4.41 W/m<sup>2</sup> (1.53 W/m<sup>2</sup>/100lx)

#### 0.18 Chodba

Uživatelský profil

#### 0.18 Chodba

chodby a komunikační prostory  
 9.1 (EN 12464-1, 11.2021) (R<sub>a</sub> >40.00)

9.1

Vodorovná

válcová

$\bar{E}_m$	287 lx	( $\geq 100$ lx)	175 lx	( $\geq 50$ lx)
$E_{min}$	159 lx		114 lx	
$E_{min}/\bar{E}_m (U_o)$	0.55	( $\geq 0.40$ )	0.65	( $\geq 0.10$ )
$E_{min}/E_{max} (U_d)$	0.29			
$E_z/E_h$			0.52	
Pozice	0.00 m		-0.00 m	
RUG (--- ---)	---	(< 28.00)		

Hints:

- Room dimensions deviate too much from a rectangular room.

Objekt : Rekonstrukce přízemí VIDA! Science centra  
Popis : D.1.2.4 Silnoproud  
Číslo projektu : Výpočty osvětlení 1.PP – FabLab  
Datum : 01.04.2026

**RELUX**<sup>®</sup>

## 2.1 Přehled výsledků, 0.02 (0.20, 0.18) Hlavní místnost, Light scene 1(C)

### 2.1.6 Přehled výsledků, 0.18 Chodba

Typ Č. výrobce

8	5 x	<b>Eglo</b>	
		Objednací č.	: I64727
		Název svítidla	: S1-2 24W Fueva 1
		Osazení	: 1 x SMD 24.5 W / 1860 lm

Objekt : Rekonstrukce přízemí VIDA! Science centra  
 Popis : D.1.2.4 Silnoproud  
 Číslo projektu : Výpočty osvětlení 1.PP – FabLab  
 Datum : 01.04.2026



## 2.1 Přehled výsledků, 0.02 (0.20, 0.18) Hlavní místnost, Light scene 1(C)

### 2.1.7 Přehled výsledků, 0.20

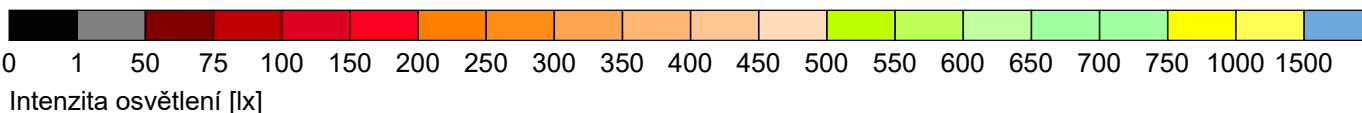
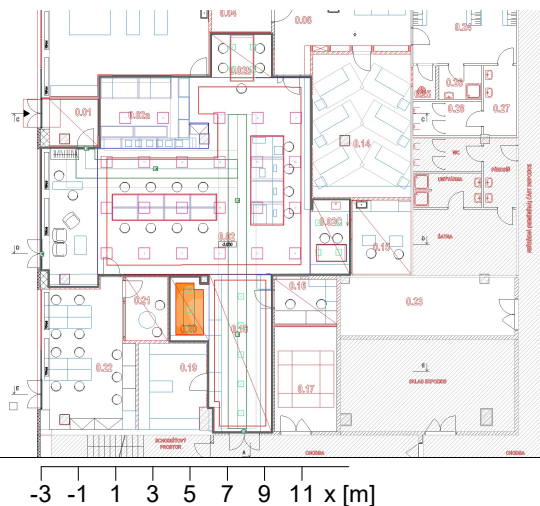

#### Obecně

Použitý algoritmus výpočtu  
 Udržovací činitel

centrální podíl nepřímé složky  
 0.80

Luminaire luminous flux  
 Celkový výkon  
 Celkový výkon na ploše (6.81 m<sup>2</sup>)

5580.00 lm  
 73.5 W  
 10.79 W/m<sup>2</sup> (3.24 W/m<sup>2</sup>/100lx)

#### 0.20

Uživatelský profil

#### 0.20

místnosti pro tělesná cvičení  
 10.3 (EN 12464-1, 11.2021) (R<sub>a</sub> >80.00)

10.3

Vodorovná

válcová

$\bar{E}_m$	333 lx	( $\geq 300$ lx)	190 lx	( $\geq 100$ lx)
$E_{min}$	281 lx		173 lx	
$E_{min}/\bar{E}_m (U_o)$	0.84	( $\geq 0.40$ )	0.91	( $\geq 0.10$ )
$E_{min}/E_{max} (U_d)$	0.75			
$E_z/E_h$			0.44	
Pozice	0.20 m		0.20 m	
RUG (--- ---)	---	(< 22.00)		

Hints:

- Room dimensions deviate too much from a rectangular room.

Objekt : Rekonstrukce přízemí VIDA! Science centra  
Popis : D.1.2.4 Silnoproud  
Číslo projektu : Výpočty osvětlení 1.PP – FabLab  
Datum : 01.04.2026

**RELUX®**

## 2.1 Přehled výsledků, 0.02 (0.20, 0.18) Hlavní místnost, Light scene 1(C)

### 2.1.7 Přehled výsledků, 0.20

Typ Č. výrobce

8	3 x	<b>Eglo</b>	
		Objednací č.	: I64727
		Název svítidla	: S1-2 24W Fueva 1
		Osazení	: 1 x SMD 24.5 W / 1860 lm

Objekt : Rekonstrukce přízemí VIDA! Science centra  
 Popis : D.1.2.4 Silnoproud  
 Číslo projektu : Výpočty osvětlení 1.PP – FabLab  
 Datum : 01.04.2026



## 2 0.02 (0.20, 0.18) Hlavní místnost

### 2.2 Přehled výsledků, 0.02 (0.20, 0.18) Hlavní místnost, Light scene 1(C)

#### 2.2.1.1 Přehled výsledků (nouzové osvětlení)

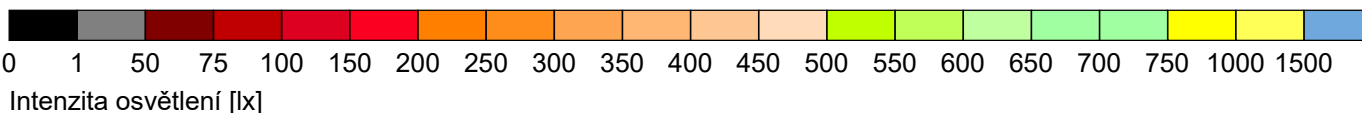
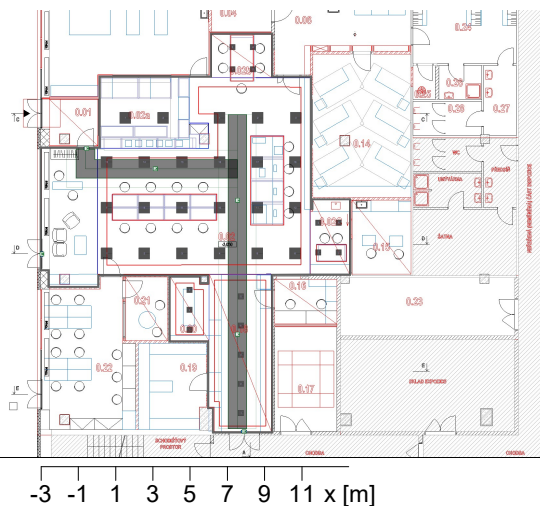

#### Obecně

Použitý algoritmus výpočtu : Složka přímá  
 Udržovací činitel : 0.8  
 Výška (fot. střed) -variable-  
 Maximum I : 450 cd

#### Únikové cesty:

Č.	Central axis			Surface		
	Emin [lx]	Emax [lx]	Ud	Emin [lx]	Emax [lx]	
<b>Úniková cesta 1</b>						
Pole výpočtu: 16.8m x 1m (84 x 9 Body), Výška = 0.00m						
1	1.01 lx >= 1 lx	15.71 lx >= 1 : 40	1: 15.55 >= 1 : 40	0.97 lx >= 0.5 lx	16.17 lx	
<b>Úniková cesta 2</b>						
Pole výpočtu: 9.2m x 1m (46 x 9 Body), Výška = 0.00m						
2	2.57 lx >= 1 lx	15.92 lx >= 1 : 40	1: 6.19 >= 1 : 40	1.74 lx >= 0.5 lx	16.04 lx	

Typ Č. výrobce

Objekt : Rekonstrukce přízemí VIDA! Science centra  
Popis : D.1.2.4 Silnoproud  
Číslo projektu : Výpočty osvětlení 1.PP – FabLab  
Datum : 01.04.2026

**RELUX®**

## 2 0.02 (0.20, 0.18) Hlavní místnost

### 2.2 Přehled výsledků, 0.02 (0.20, 0.18) Hlavní místnost, Light scene 1(C)

#### 2.2.1.1 Přehled výsledků (nouzové osvětlení)

9 3E x  **CEAG Notlichtsysteme GmbH**  
Objednací č. : 40071350381 -- Emergency Lighting --  
Název svítidla : 3514 LED CG-S  
Osazení : 4 x HighPower LED / 128 lm (0%)  
Emergency : 512 lm  
Udržovací činitel : 0.80

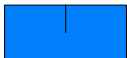
10 3E x  **EATON**  
Objednací č. : 40071355603 -- Emergency Lighting --  
Název svítidla : Atlantic LED II R CG-S  
Osazení : 1 x LED 3.9 W / 250 lm (0%)  
Emergency : 250 lm  
Udržovací činitel : 0.80

Objekt : Rekonstrukce přízemí VIDA! Science centra  
 Popis : D.1.2.4 Silnoproud  
 Číslo projektu : Výpočty osvětlení 1.PP – FabLab  
 Datum : 01.04.2026



### 3 0.03 Ruční dílna

#### 3.1 Přehled výsledků, 0.03 Ruční dílna, Light scene 1(C)

##### 3.1.1 Přehled výsledků, Pracovní plocha

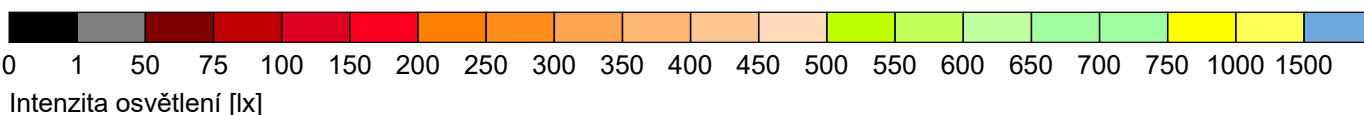
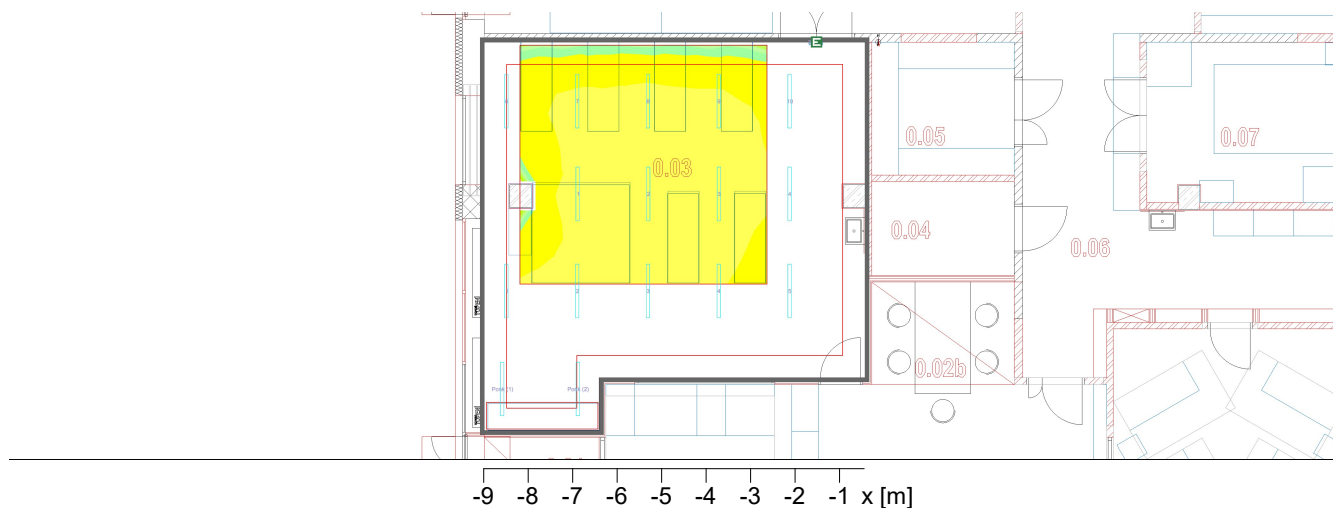

#### Obecně

Použitý algoritmus výpočtu : centrální podíl nepřímé složky  
 Pozice : 1.05 m  
 Udržovací činitel : 0.80

Luminaire luminous flux : 50400.00 lm  
 Celkový výkon : 360.0 W  
 Celkový výkon na ploše (29.69 m<sup>2</sup>) : 12.12 W/m<sup>2</sup> (1.19 W/m<sup>2</sup>/100lx)

#### Pracovní plocha

Uživatelský profil

#### Pracovní plocha

broušení, lakování, umělecké truhlářství  
 33.5 (EN 12464-1, 11.2021) (Ra >80.00)  
 33.5

	Vodorovná		válcová	
$\bar{E}_m$	1020 lx	( $\geq 750$ lx)	589 lx	( $\geq 150$ lx)
$E_{min}$	737 lx		503 lx	
$E_{min}/\bar{E}_m (U_o)$	0.72	( $\geq 0.70$ )	0.85	( $\geq 0.10$ )
$E_{min}/E_{max} (U_d)$	0.64			
$E_z/E_h$			0.55	
Pozice	0.00 m		0.00 m	
RUG (--- ---)	---	(< 22.00)		

Hints:

- The scene contains luminaires that are unsuitable for the RUG tabular method.

Objekt : Rekonstrukce přízemí VIDA! Science centra  
Popis : D.1.2.4 Silnoproud  
Číslo projektu : Výpočty osvětlení 1.PP – FabLab  
Datum : 01.04.2026

**RELUX®**

### 3 0.03 Ruční dílna

#### 3.1 Přehled výsledků, 0.03 Ruční dílna, Light scene 1(C)

##### 3.1.1 Přehled výsledků, Pracovní plocha

Typ Č. výrobce

		<b>LED2</b>	
6	9 x	Objednací č.	: !E1240441
		Název svítidla	: S1-3 40W LED2 HULK 120 4000K
		Osazení	: 1 x LED2 HULK 120 40W 4000K 40 W / 5600 lm

Objekt : Rekonstrukce přízemí VIDA! Science centra  
 Popis : D.1.2.4 Silnoproud  
 Číslo projektu : Výpočty osvětlení 1.PP – FabLab  
 Datum : 01.04.2026



### 3.1 Přehled výsledků, 0.03 Ruční dílna, Light scene 1(C)

#### 3.1.2 Přehled výsledků, Podlaha

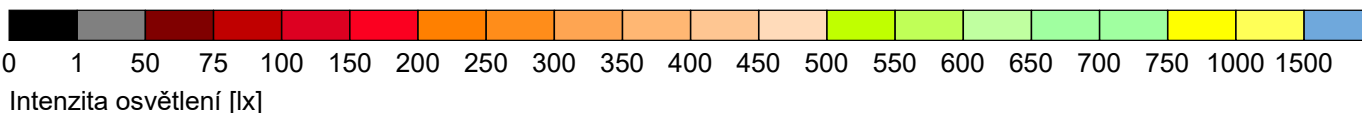
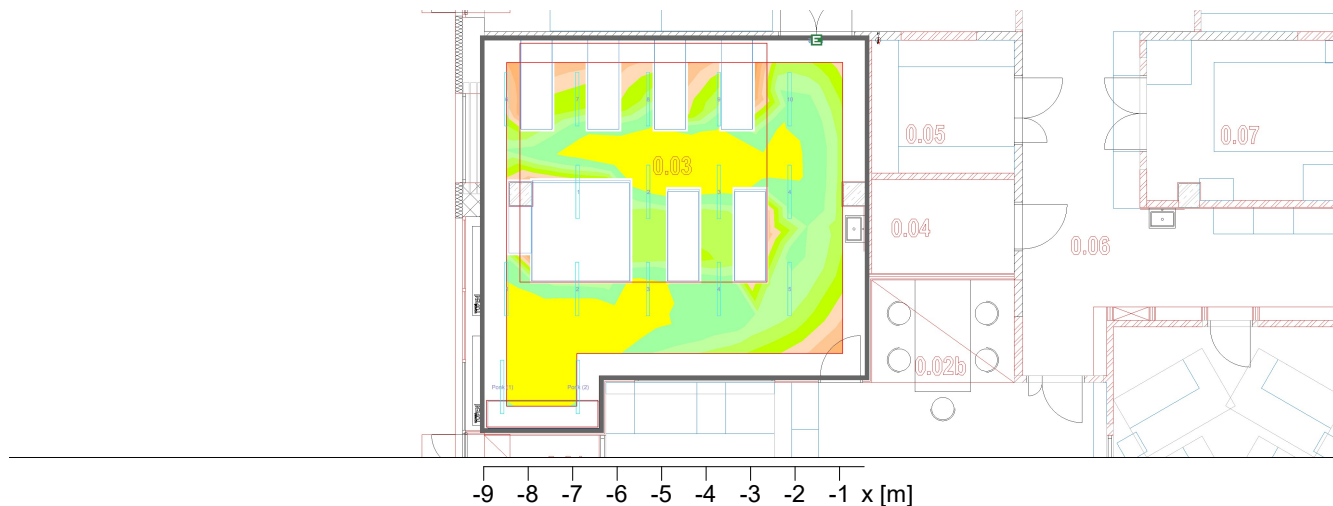

#### Obecně

Použitý algoritmus výpočtu  
 Udržovací činitel

centrální podíl nepřímé složky  
 0.80

Luminaire luminous flux  
 Celkový výkon  
 Celkový výkon na ploše (67.39 m<sup>2</sup>)

89600.00 lm  
 640.0 W  
 9.50 W/m<sup>2</sup> (1.38 W/m<sup>2</sup>/100lx)

#### Podlaha

Uživatelský profil

#### Podlaha

práce na dřevoobráběcíchstrojích, např. soustružení, drážkování, rovinné frézování, spárování, drážkování, řezání, frézování  
 33.6 (EN 12464-1, 11.2021) (R<sub>a</sub> >80.00)

	Vodorovná		válcová	
$\bar{E}_m$	688 lx	(>= 500 lx)	370 lx	(>= 150 lx)
$E_{min}$	390 lx		242 lx	
$E_{min}/\bar{E}_m (U_o)$	0.57	(>= 0.60)	0.66	(>= 0.10)
$E_{min}/E_{max} (U_d)$	0.43			
$E_z/E_h$			0.47	
Pozice	0.30 m		0.30 m	
RUG (--- ---)	---	(< 19.00)		

Hints:

- The scene contains luminaires that are unsuitable for the RUG tabular method.

Objekt : Rekonstrukce přízemí VIDA! Science centra  
Popis : D.1.2.4 Silnoproud  
Číslo projektu : Výpočty osvětlení 1.PP – FabLab  
Datum : 01.04.2026

**RELUX®**

### 3.1 Přehled výsledků, 0.03 Ruční dílna, Light scene 1(C)

#### 3.1.2 Přehled výsledků, Podlaha

Typ Č. výrobce

Typ	Č.	výrobce
6	16 x	<b>LED2</b>
		Objednací č. : IE1240441
		Název svítidla : S1-3 40W LED2 HULK 120 4000K
		Osazení : 1 x LED2 HULK 120 40W 4000K 40 W / 5600 lm

Objekt : Rekonstrukce přízemí VIDA! Science centra  
 Popis : D.1.2.4 Silnoproud  
 Číslo projektu : Výpočty osvětlení 1.PP – FabLab  
 Datum : 01.04.2026



### 3.1 Přehled výsledků, 0.03 Ruční dílna, Light scene 1(C)

#### 3.1.3 Přehled výsledků, Ponk

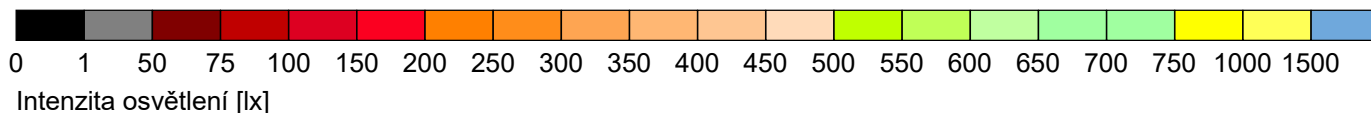
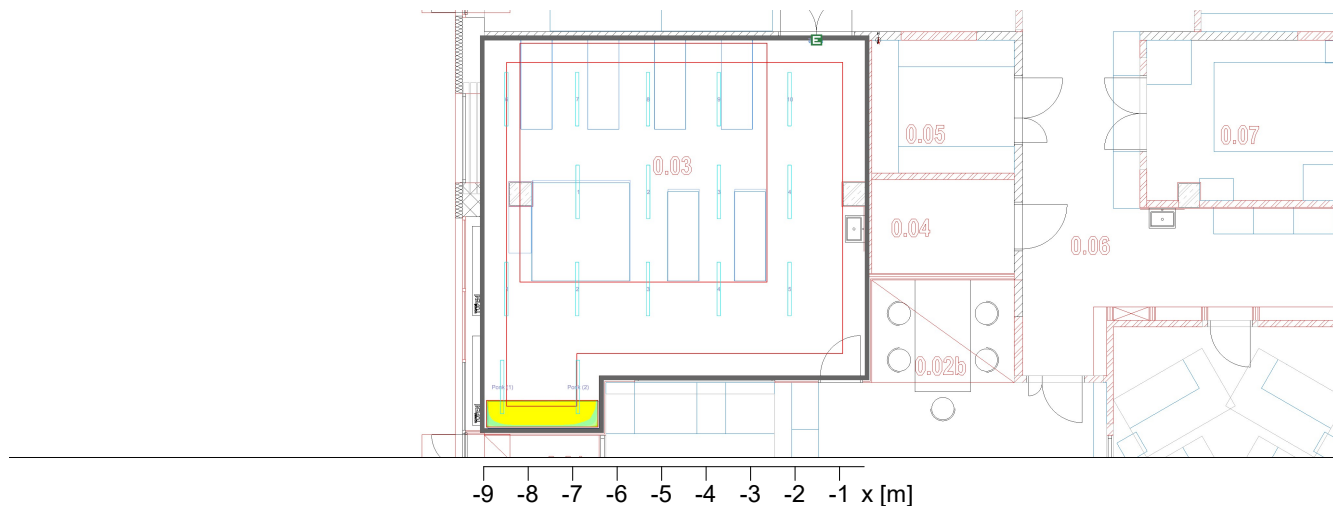

#### Obecně

Použitý algoritmus výpočtu  
 Udržovací činitel

centrální podíl nepřímé složky  
 0.80

Luminaire luminous flux

11200.00 lm

Celkový výkon

80.0 W

Celkový výkon na ploše (1.50 m<sup>2</sup>)

53.33 W/m<sup>2</sup> (6.19 W/m<sup>2</sup>/100lx)

#### Ponk

Uživatelský profil

#### Ponk

broušení, lakování, uměleckétruhlářství  
 33.5 (EN 12464-1, 11.2021) (R<sub>a</sub> >80.00)

33.5

Vodorovná

válcová

$\bar{E}_m$

861 lx ( $\geq 750$  lx)

527 lx ( $\geq 150$  lx)

$E_{min}$

616 lx

447 lx

$E_{min}/\bar{E}_m (U_o)$

0.72 ( $\geq 0.70$ )

0.85 ( $\geq 0.10$ )

$E_{min}/E_{max} (U_d)$

0.62

$E_z/E_h$

0.53

Pozice

1.00 m

1.00 m

RUG (--- ---)

--- (< 22.00)

Hints:

- The scene contains luminaires that are unsuitable for the RUG tabular method.

Objekt : Rekonstrukce přízemí VIDA! Science centra  
Popis : D.1.2.4 Silnoproud  
Číslo projektu : Výpočty osvětlení 1.PP – FabLab  
Datum : 01.04.2026

**RELUX®**

### 3.1 Přehled výsledků, 0.03 Ruční dílna, Light scene 1(C)

#### 3.1.3 Přehled výsledků, Ponk

Typ Č. výrobce

Typ	Č.	výrobce
6	2 x	<b>LED2</b>
		Objednací č. : IE1240441
		Název svítidla : S1-3 40W LED2 HULK 120 4000K
		Osazení : 1 x LED2 HULK 120 40W 4000K 40 W / 5600 lm

Objekt : Rekonstrukce přízemí VIDA! Science centra  
 Popis : D.1.2.4 Silnoproud  
 Číslo projektu : Výpočty osvětlení 1.PP – FabLab  
 Datum : 01.04.2026



## 4 0.04 RESIN

### 4.1 Přehled výsledků, 0.04 RESIN, Light scene 1(C)

#### 4.1.1 Přehled výsledků, Pracovní plocha

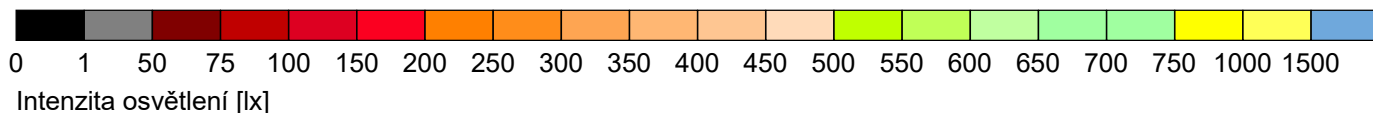
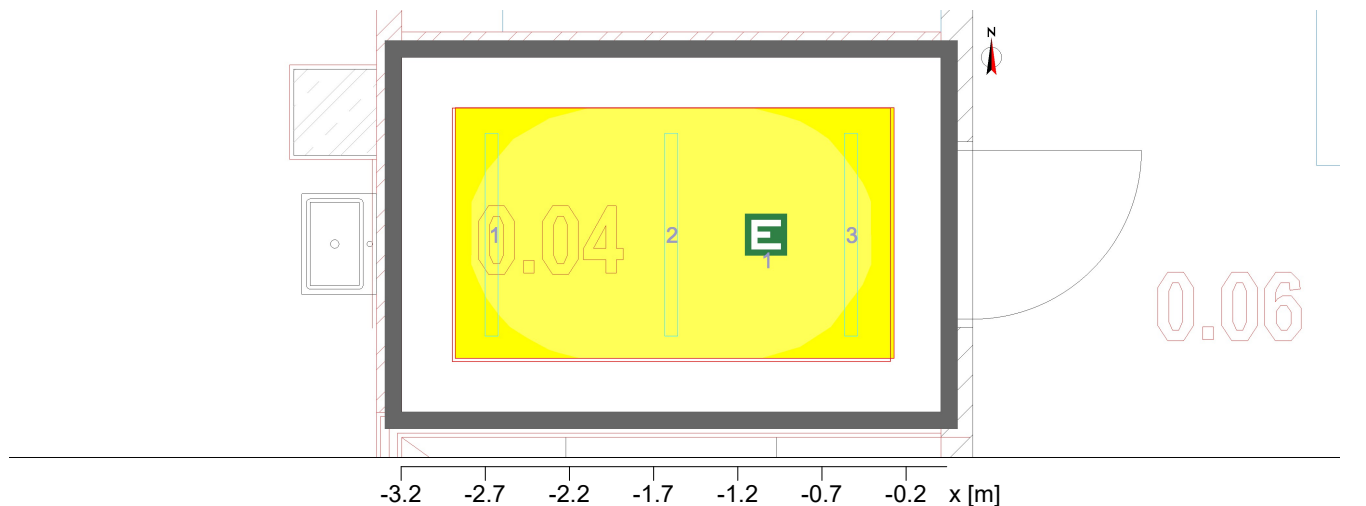

#### Obecně

Použitý algoritmus výpočtu : centrální podíl nepřímé složky  
 Výška roviny svítidel : 3.00 m  
 Udržovací činitel : 0.80  
 Luminaire luminous flux : 0.00 lm

#### Pracovní plocha

Uživatelský profil

#### Pracovní plocha

řezání, konečná povrchová úprava, kontrola  
 18.8 (EN 12464-1, 11.2021) ( $R_a > 80.00$ )

18.8

$\bar{E}_m$	1070 lx	( $\geq 1000$ lx)	válcová	598 lx	( $\geq 200$ lx)
$E_{min}$	954 lx			574 lx	
$E_{min}/\bar{E}_m (U_o)$	0.89	( $\geq 0.70$ )		0.96	( $\geq 0.10$ )
$E_{min}/E_{max} (U_d)$	0.81				
$E_z/E_h$				0.47	
Pozice	0.75 m			0.75 m	

#### Hlavní plochy

$\bar{E}_m$

$U_o$

Typ Č. výrobce

Objekt : Rekonstrukce přízemí VIDA! Science centra  
Popis : D.1.2.4 Silnoproud  
Číslo projektu : Výpočty osvětlení 1.PP – FabLab  
Datum : 01.04.2026

**RELUX®**

## 4 0.04 RESIN

### 4.1 Přehled výsledků, 0.04 RESIN, Light scene 1(C)

#### 4.1.1 Přehled výsledků, Pracovní plocha

		<b>LED2</b>	
6	3 x	Objednací č.	: IE1240441
		Název svítidla	: S1-3 40W LED2 HULK 120 4000K
		Osazení	: 1 x LED2 HULK 120 40W 4000K 40 W / 5600 lm

Objekt : Rekonstrukce přízemí VIDA! Science centra  
 Popis : D.1.2.4 Silnoproud  
 Číslo projektu : Výpočty osvětlení 1.PP – FabLab  
 Datum : 01.04.2026



## 4.1 Přehled výsledků, 0.04 RESIN, Light scene 1(C)

### 4.1.2 Přehled výsledků, Podlaha

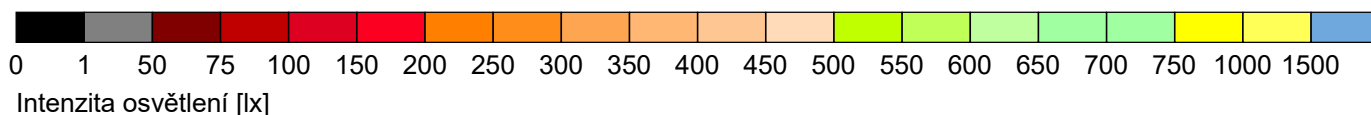
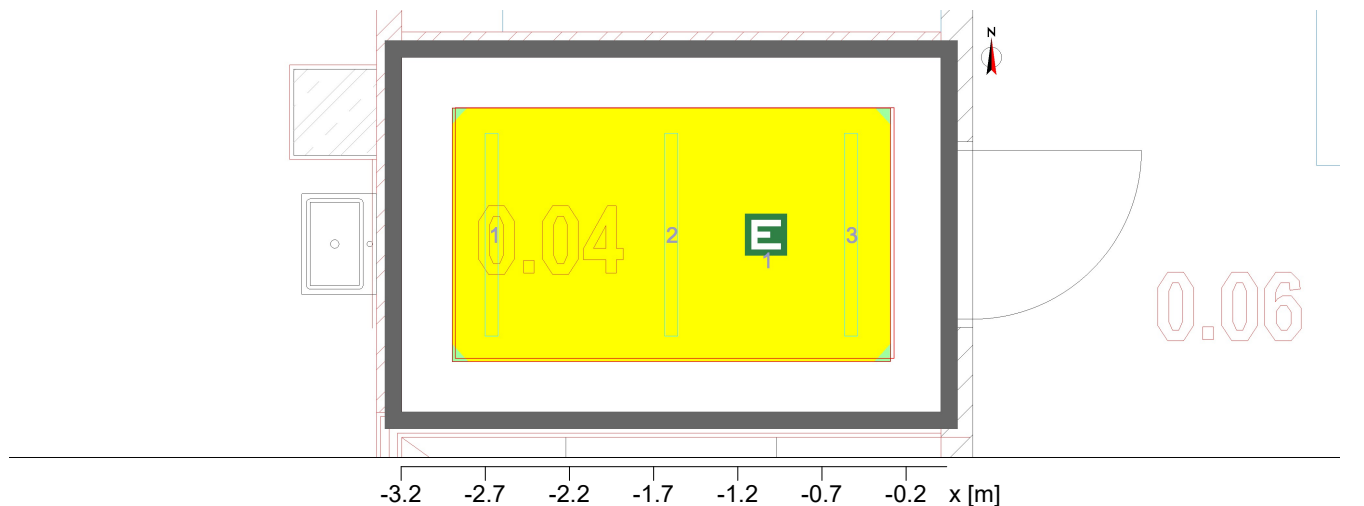

#### Obecně

Použitý algoritmus výpočtu : centrální podíl nepřímé složky  
 Výška roviny svítidel : 3.00 m  
 Udržovací činitel : 0.80

Luminaire luminous flux : 16800.00 lm  
 Celkový výkon : 120.0 W  
 Celkový výkon na ploše (6.72 m<sup>2</sup>) : 17.86 W/m<sup>2</sup> (1.96 W/m<sup>2</sup>/100lx)

#### Podlaha

Uživatelský profil

#### Podlaha

psaní, psaní na stroji, čtení, zpracování dat  
34.2 (EN 12464-1, 11.2021) (R<sub>a</sub> >80.00)

34.2

Vodorovná

válcová

$\bar{E}_m$  : 909 lx ( $\geq 500$  lx) : 480 lx ( $\geq 150$  lx)

$E_{min}$  : 813 lx : 465 lx

$E_{min}/\bar{E}_m (U_o)$  : 0.89 ( $\geq 0.60$ ) : 0.97 ( $\geq 0.10$ )

$E_{min}/E_{max} (U_d)$  : 0.82

$E_z/E_h$  : 0.45

Pozice : 0.30 m : 0.30 m

RUG (--- ---) : --- (< 19.00)

Hints:

- The scene contains luminaires that are unsuitable for the RUG tabular method.

Objekt : Rekonstrukce přízemí VIDA! Science centra  
Popis : D.1.2.4 Silnoproud  
Číslo projektu : Výpočty osvětlení 1.PP – FabLab  
Datum : 01.04.2026

**RELUX®**

#### 4.1 Přehled výsledků, 0.04 RESIN, Light scene 1(C)

##### 4.1.2 Přehled výsledků, Podlaha

Typ Č. výrobce

6	3 x	<b>LED2</b>	
		Objednací č.	: !E1240441
		Název svítidla	: S1-3 40W LED2 HULK 120 4000K
		Osazení	: 1 x LED2 HULK 120 40W 4000K 40 W / 5600 lm

Objekt : Rekonstrukce přízemí VIDA! Science centra  
 Popis : D.1.2.4 Silnoproud  
 Číslo projektu : Výpočty osvětlení 1.PP – FabLab  
 Datum : 01.04.2026



## 5 0.05 Technická místnost, sklad, vláknový laser

### 5.1 Přehled výsledků, 0.05 Technická místnost, sklad, vláknový laser, Light scene 1(C)

#### 5.1.1 Přehled výsledků, Pracovní plocha

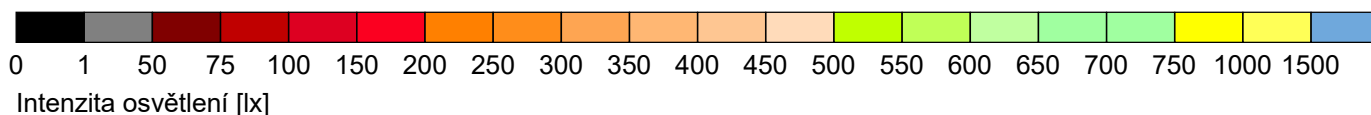
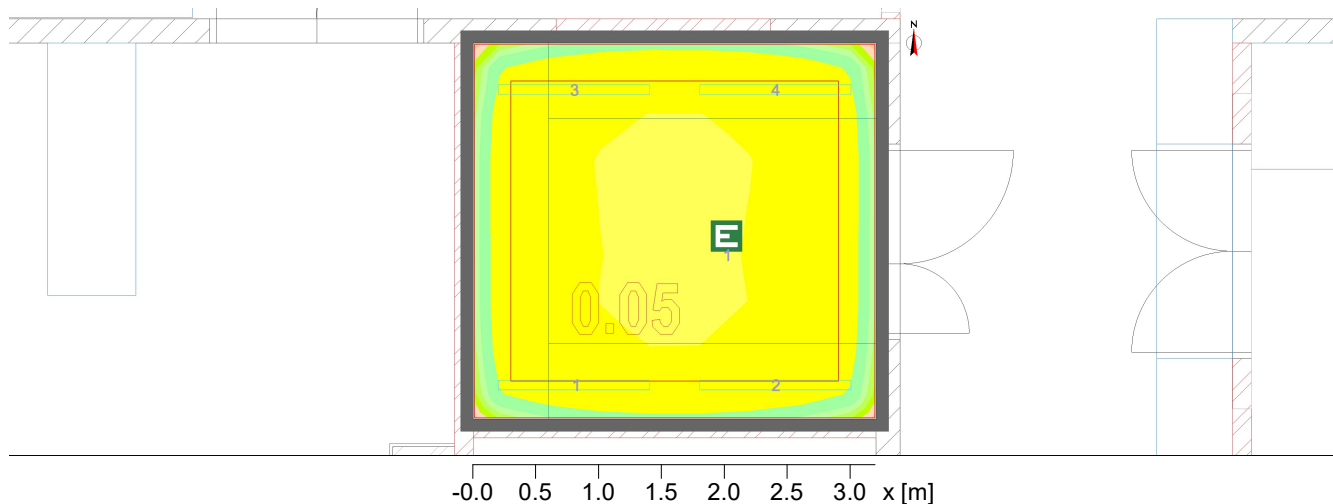

#### Obecně

Použitý algoritmus výpočtu  
 Udržovací činitel

centrální podíl nepřímé složky  
 0.80

Luminaire luminous flux

22400.00 lm

Celkový výkon

160.0 W

Celkový výkon na ploše (9.54 m<sup>2</sup>)

16.78 W/m<sup>2</sup> (1.83 W/m<sup>2</sup>/100lx)

#### Pracovní plocha

Uživatelský profil

#### Pracovní plocha

montážní práce

26.11.4 (EN 12464-1, 11.2021) - velmi jemné(R<sub>a</sub> >80.00)

26.11.4

Vodorovná

válcová

$\bar{E}_m$  918 lx ( $\geq 750$  lx)

528 lx ( $\geq 150$  lx)

$E_{min}$  734 lx

454 lx

$E_{min}/\bar{E}_m (U_o)$  0.80 ( $\geq 0.70$ )

0.86 ( $\geq 0.10$ )

$E_{min}/E_{max} (U_d)$

0.71

$E_z/E_h$

0.51

Pozice 0.80 m (rot: 0°/0°)

0.80 m (rot: 0°/0°)

RUG (--- ---)

--- (< 19.00)

Hints:

- The scene contains luminaires that are unsuitable for the RUG tabular method.

Objekt : Rekonstrukce přízemí VIDA! Science centra  
Popis : D.1.2.4 Silnoproud  
Číslo projektu : Výpočty osvětlení 1.PP – FabLab  
Datum : 01.04.2026

**RELUX®**

## 5 0.05 Technická místnost, sklad, vláknový laser

### 5.1 Přehled výsledků, 0.05 Technická místnost, sklad, vláknový laser, Light scene 1(C)

#### 5.1.1 Přehled výsledků, Pracovní plocha

Typ Č. výrobce

		<b>LED2</b>	
6	4 x	Objednací č.	: !E1240441
		Název svítidla	: S1-3 40W LED2 HULK 120 4000K
		Osazení	: 1 x LED2 HULK 120 40W 4000K 40 W / 5600 lm

Objekt : Rekonstrukce přízemí VIDA! Science centra  
 Popis : D.1.2.4 Silnoproud  
 Číslo projektu : Výpočty osvětlení 1.PP – FabLab  
 Datum : 01.04.2026



## 5.1 Přehled výsledků, 0.05 Technická místnost, sklad, vláknový laser, Light scene 1(C)

### 5.1.2 Přehled výsledků, Podlaha

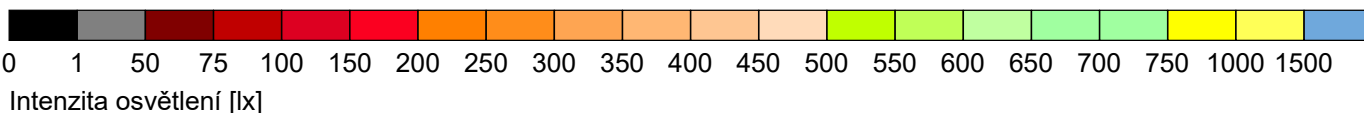
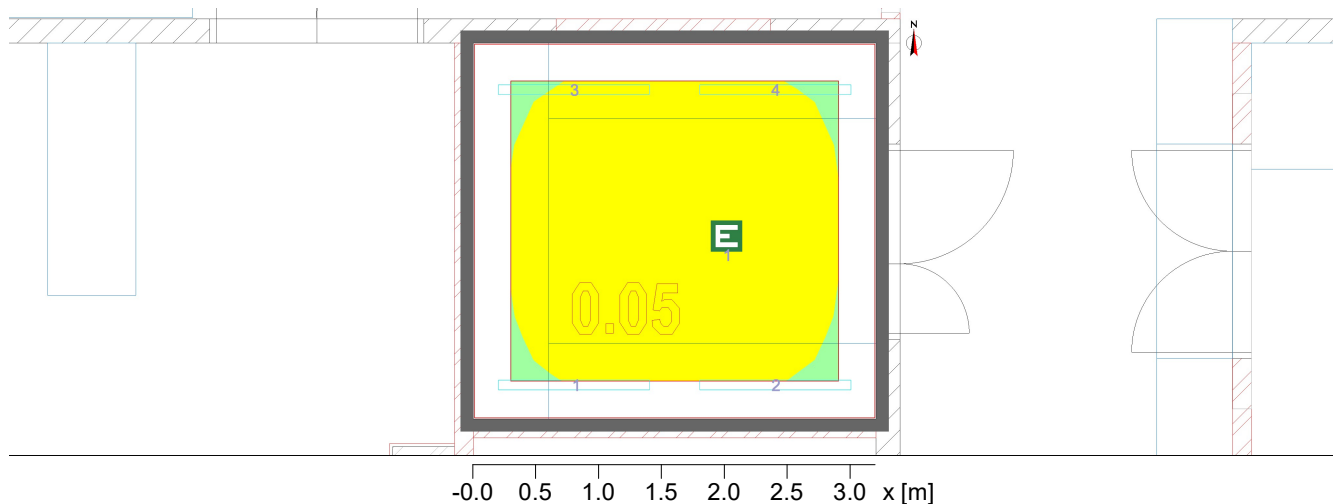

#### Obecně

Použitý algoritmus výpočtu  
 Udržovací činitel

centrální podíl nepřímé složky  
 0.80

Luminaire luminous flux

22400.00 lm

Celkový výkon

160.0 W

Celkový výkon na ploše (9.54 m<sup>2</sup>)

16.78 W/m<sup>2</sup> (2.00 W/m<sup>2</sup>/100lx)

#### Podlaha

Uživatelský profil

#### Podlaha

testovací, měřicí a kontrolní místa  
 30.8 (EN 12464-1, 11.2021) (Ra >80.00)

30.8

Vodorovná

válcová

$\bar{E}_m$  839 lx ( $\geq 500$  lx)

443 lx ( $\geq 150$  lx)

$E_{min}$  750 lx

414 lx

$E_{min}/\bar{E}_m (U_o)$  0.89 ( $\geq 0.60$ )

0.93 ( $\geq 0.10$ )

$E_{min}/E_{max} (U_d)$  0.83

$E_z/E_h$

0.47

Pozice 0.30 m (rot: 0°/0°)

0.30 m (rot: 0°/0°)

RUG (--- ---) --- (< 22.00)

Hints:

- The scene contains luminaires that are unsuitable for the RUG tabular method.

Objekt : Rekonstrukce přízemí VIDA! Science centra  
Popis : D.1.2.4 Silnoproud  
Číslo projektu : Výpočty osvětlení 1.PP – FabLab  
Datum : 01.04.2026

**RELUX®**

## 5.1 Přehled výsledků, 0.05 Technická místnost, sklad, vláknový laser, Light scene 1(C)

### 5.1.2 Přehled výsledků, Podlaha

Typ Č. výrobce

6	4 x	<b>LED2</b>	
		Objednací č.	: !E1240441
		Název svítidla	: S1-3 40W LED2 HULK 120 4000K
		Osazení	: 1 x LED2 HULK 120 40W 4000K 40 W / 5600 lm

Objekt : Rekonstrukce přízemí VIDA! Science centra  
 Popis : D.1.2.4 Silnoproud  
 Číslo projektu : Výpočty osvětlení 1.PP – FabLab  
 Datum : 01.04.2026



## 6 0.06 Chodba

### 6.1 Přehled výsledků, 0.06 Chodba, Light scene 1(C)

#### 6.1.1 Přehled výsledků, Podlaha

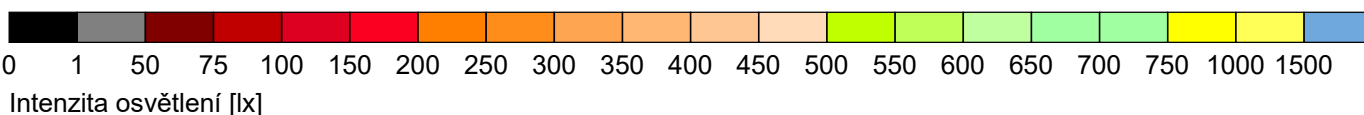
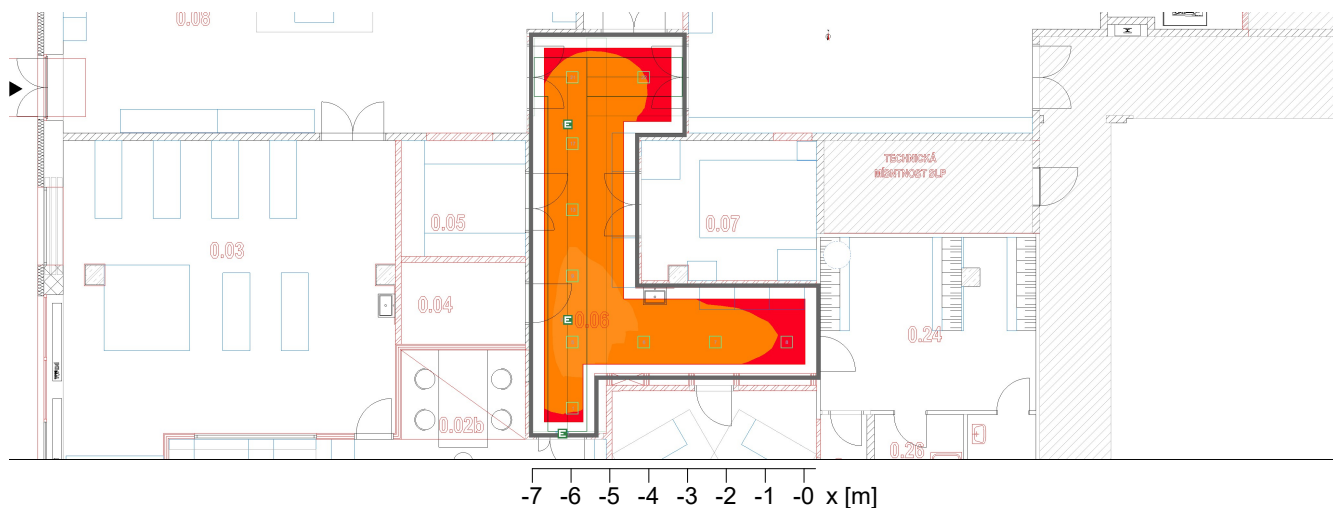

#### Obecně

Použitý algoritmus výpočtu  
 Udržovací činitel

centrální podíl nepřímé složky  
 0.80

Luminaire luminous flux  
 Celkový výkon  
 Celkový výkon na ploše (38.99 m<sup>2</sup>)

18600.00 lm  
 245.0 W  
 6.28 W/m<sup>2</sup> (2.77 W/m<sup>2</sup>/100lx)

#### Podlaha

Uživatelský profil

#### Podlaha

chodby a komunikačníprostory  
 9.1 (EN 12464-1, 11.2021) (R<sub>a</sub> >40.00)

9.1

Vodorovná

válcová

$\bar{E}_m$	227 lx	( $\geq 100$ lx)	161 lx	( $\geq 50$ lx)
$E_{min}$	163 lx		130 lx	
$E_{min}/\bar{E}_m (U_o)$	0.72	( $\geq 0.40$ )	0.81	( $\geq 0.10$ )
$E_{min}/E_{max} (U_d)$	0.59			
$E_z/E_h$			0.50	
Pozice	0.00 m		0.00 m	
RUG (--- ---)	---	(< 28.00)		

Hints:

- Room dimensions deviate too much from a rectangular room.

Objekt : Rekonstrukce přízemí VIDA! Science centra  
Popis : D.1.2.4 Silnoproud  
Číslo projektu : Výpočty osvětlení 1.PP – FabLab  
Datum : 01.04.2026

**RELUX**<sup>®</sup>

## 6 0.06 Chodba

### 6.1 Přehled výsledků, 0.06 Chodba, Light scene 1(C)

#### 6.1.1 Přehled výsledků, Podlaha

Typ Č. výrobce

8	10 x	<b>Eglo</b>	
		Objednací č.	: I64727
		Název svítidla	: S1-2 24W Fueva 1
		Osazení	: 1 x SMD 24.5 W / 1860 lm

Objekt : Rekonstrukce přízemí VIDA! Science centra  
 Popis : D.1.2.4 Silnoproud  
 Číslo projektu : Výpočty osvětlení 1.PP – FabLab  
 Datum : 01.04.2026



## 6 0.06 Chodba

### 6.2 Přehled výsledků, 0.06 Chodba, Light scene 1(C)

#### 6.2.1.1 Přehled výsledků (nouzové osvětlení)

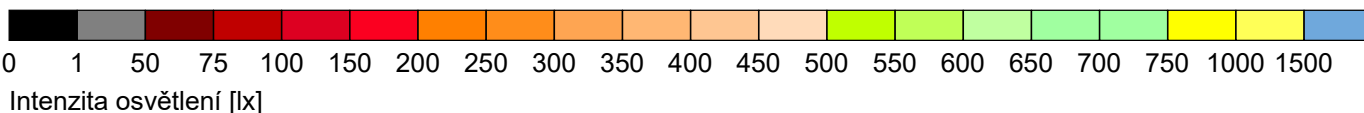
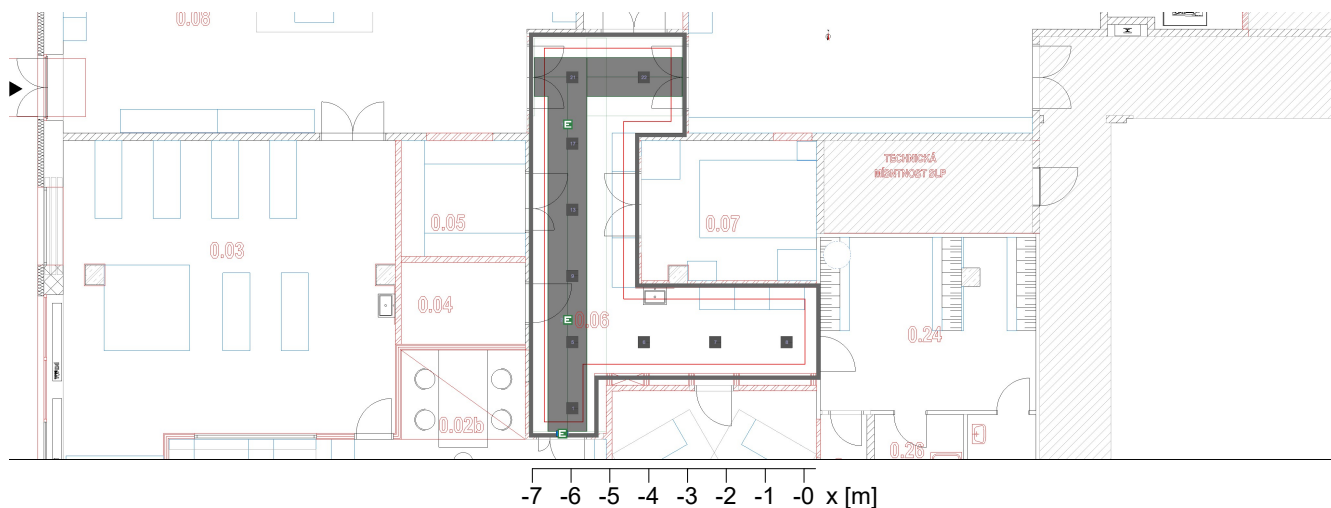

#### Obecně

Použitý algoritmus výpočtu : Složka přímá  
 Udržovací činitel : 0.8  
 Výška (fot. střed) -variable-  
 Maximum I : 450 cd

#### Únikové cesty:

Č.	Central axis			Surface		
	Emin [lx]	Emax [lx]	Ud	Emin [lx]	Emax [lx]	
<b>Úniková cesta 1</b>						
Pole výpočtu: 9.95m x 1m (50 x 9 Body), Výška = 0.00m						
1	5.25 lx >= 1 lx	16.34 lx >= 1 : 40	1: 3.11 >= 1 : 40	5.09 lx >= 0.5 lx	16.34 lx	
<b>Úniková cesta 2</b>						
Pole výpočtu: 2.45m x 1m (14 x 9 Body), Výška = 0.00m						
2	4.04 lx >= 1 lx	12.57 lx >= 1 : 40	1: 3.11 >= 1 : 40	3.46 lx >= 0.5 lx	14.17 lx	

Typ Č. výrobce

Objekt : Rekonstrukce přízemí VIDA! Science centra  
Popis : D.1.2.4 Silnoproud  
Číslo projektu : Výpočty osvětlení 1.PP – FabLab  
Datum : 01.04.2026

**RELUX®**

## 6 0.06 Chodba

### 6.2 Přehled výsledků, 0.06 Chodba, Light scene 1(C)

#### 6.2.1.1 Přehled výsledků (nouzové osvětlení)

9 2E x **CEAG Notlichtsysteme GmbH**  
 Objednací č. : 40071350381 -- Emergency Lighting --  
Název svítidla : 3514 LED CG-S  
Osazení : 4 x HighPower LED / 128 lm (0%)  
Emergency : 512 lm  
Udržovací činitel : 0.80

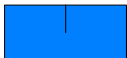
10 1E x **EATON**  
 Objednací č. : 40071355603 -- Emergency Lighting --  
Název svítidla : Atlantic LED II R CG-S  
Osazení : 1 x LED 3.9 W / 250 lm (0%)  
Emergency : 250 lm  
Udržovací činitel : 0.80

Objekt : Rekonstrukce přízemí VIDA! Science centra  
 Popis : D.1.2.4 Silnoproud  
 Číslo projektu : Výpočty osvětlení 1.PP – FabLab  
 Datum : 01.04.2026



## 7 0.07 CNC dílna

### 7.1 Přehled výsledků, 0.07 CNC dílna, Light scene 1(C)

#### 7.1.1 Přehled výsledků, Pracovní plocha

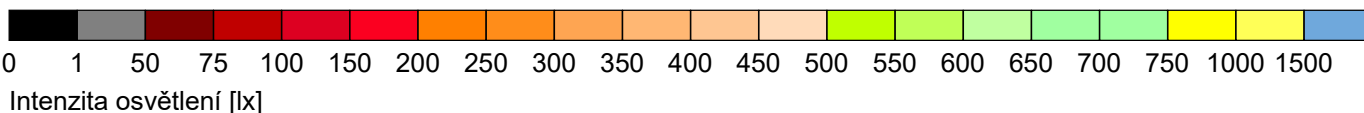
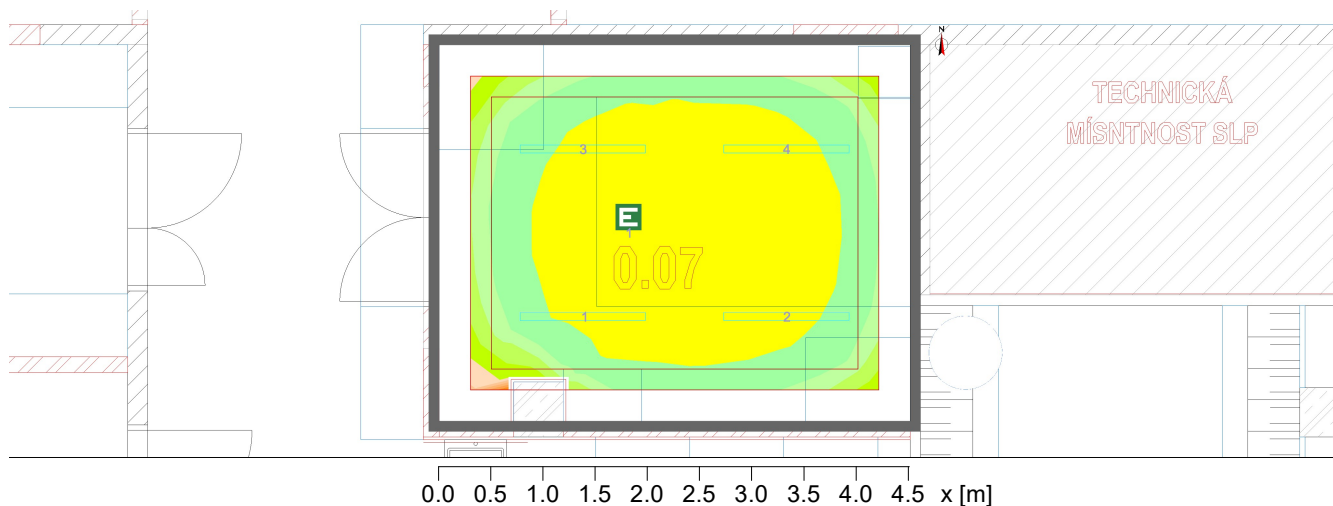

#### Obecně

Použitý algoritmus výpočtu  
 Udržovací činitel

centrální podíl nepřímé složky  
 0.80

Luminaire luminous flux  
 Celkový výkon  
 Celkový výkon na ploše (16.21 m<sup>2</sup>)

22400.00 lm  
 160.0 W  
 9.87 W/m<sup>2</sup> (1.32 W/m<sup>2</sup>/100lx)

#### Pracovní plocha

Uživatelský profil

#### Pracovní plocha

technické kreslení

34.3 (EN 12464-1, 11.2021) (Ra >80.00)

34.3

Vodorovná

válcová

$\bar{E}_m$  750 lx ( $\geq 750$  lx)

404 lx ( $\geq 150$  lx)

$E_{min}$  519 lx

318 lx

$E_{min}/\bar{E}_m (U_o)$  0.69 ( $\geq 0.70$ )

0.79 ( $\geq 0.10$ )

$E_{min}/E_{max} (U_d)$  0.59

$E_z/E_h$

0.47

Pozice 0.80 m

0.80 m

RUG (--- ---) --- (< 16.00)

Hints:

- The scene contains luminaires that are unsuitable for the RUG tabular method.

Objekt : Rekonstrukce přízemí VIDA! Science centra  
Popis : D.1.2.4 Silnoproud  
Číslo projektu : Výpočty osvětlení 1.PP – FabLab  
Datum : 01.04.2026

**RELUX®**

## 7 0.07 CNC dílna

### 7.1 Přehled výsledků, 0.07 CNC dílna, Light scene 1(C)

#### 7.1.1 Přehled výsledků, Pracovní plocha

Typ Č. výrobce

		<b>LED2</b>	
6	4 x	Objednací č.	: !E1240441
		Název svítidla	: S1-3 40W LED2 HULK 120 4000K
		Osazení	: 1 x LED2 HULK 120 40W 4000K 40 W / 5600 lm

Objekt : Rekonstrukce přízemí VIDA! Science centra  
 Popis : D.1.2.4 Silnoproud  
 Číslo projektu : Výpočty osvětlení 1.PP – FabLab  
 Datum : 01.04.2026



## 7.1 Přehled výsledků, 0.07 CNC dílna, Light scene 1(C)

### 7.1.2 Přehled výsledků, Podlaha

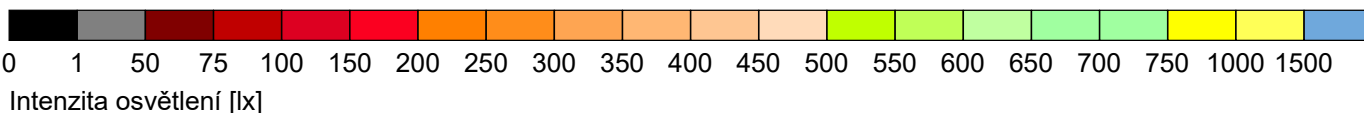
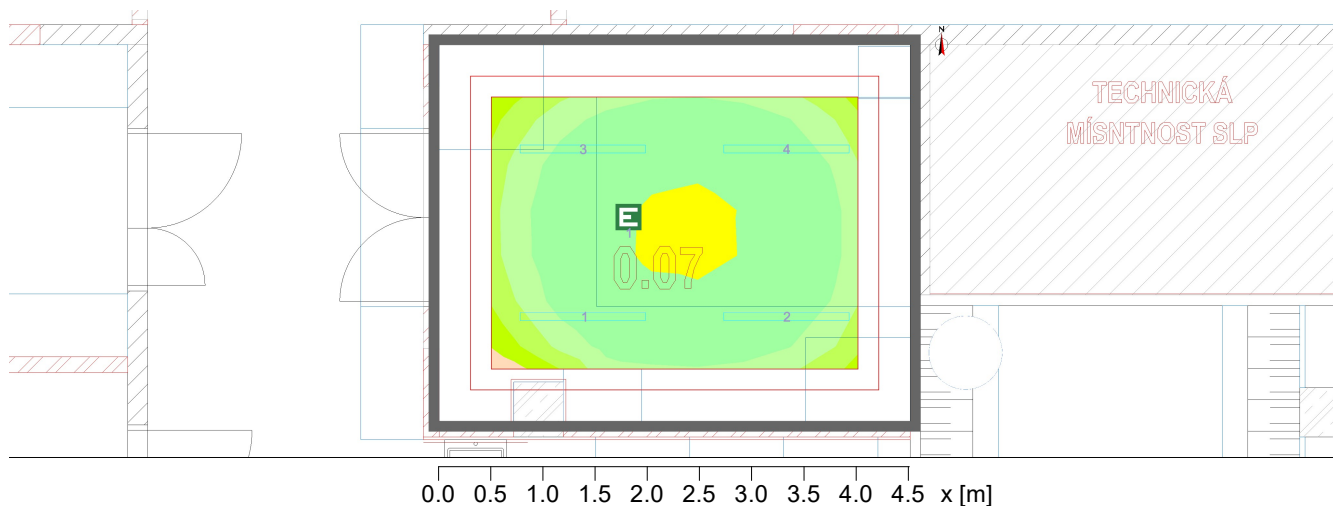

#### Obecně

Použitý algoritmus výpočtu  
 Udržovací činitel

centrální podíl nepřímé složky  
 0.80

Luminaire luminous flux  
 Celkový výkon  
 Celkový výkon na ploše (16.21 m<sup>2</sup>)

22400.00 lm  
 160.0 W  
 9.87 W/m<sup>2</sup> (1.44 W/m<sup>2</sup>/100lx)

#### Podlaha

Uživatelský profil

#### Podlaha

psaní, psaní na stroji, čtení, zpracování dat  
 34.2 (EN 12464-1, 11.2021) (R<sub>a</sub> >80.00)

34.2

$\bar{E}_m$   
 $E_{min}$   
 $E_{min}/\bar{E}_m (U_o)$   
 $E_{min}/E_{max} (U_d)$

Vodorovná  
 683 lx ( $\geq 500$  lx)  
 540 lx  
 0.79 ( $\geq 0.60$ )  
 0.71

válcová  
 345 lx ( $\geq 150$  lx)  
 309 lx  
 0.90 ( $\geq 0.10$ )

$E_z/E_h$   
 Pozice  
 RUG (--- ---)

0.30 m  
 --- (< 19.00)

0.44  
 0.30 m

Hints:

- The scene contains luminaires that are unsuitable for the RUG tabular method.

Objekt : Rekonstrukce přízemí VIDA! Science centra  
Popis : D.1.2.4 Silnoproud  
Číslo projektu : Výpočty osvětlení 1.PP – FabLab  
Datum : 01.04.2026

**RELUX®**

## 7.1 Přehled výsledků, 0.07 CNC dílna, Light scene 1(C)

### 7.1.2 Přehled výsledků, Podlaha

Typ Č. výrobce

6	4 x	<b>LED2</b>	
		Objednací č.	: !E1240441
		Název svítidla	: S1-3 40W LED2 HULK 120 4000K
		Osazení	: 1 x LED2 HULK 120 40W 4000K 40 W / 5600 lm

Objekt : Rekonstrukce přízemí VIDA! Science centra  
 Popis : D.1.2.4 Silnoproud  
 Číslo projektu : Výpočty osvětlení 1.PP – FabLab  
 Datum : 01.04.2026



## 8 0.08 Strojovna (dřevodílna)

### 8.1 Přehled výsledků, 0.08 Strojovna (dřevodílna), Light scene 1(C)

#### 8.1.1 Přehled výsledků, Pracovní plocha

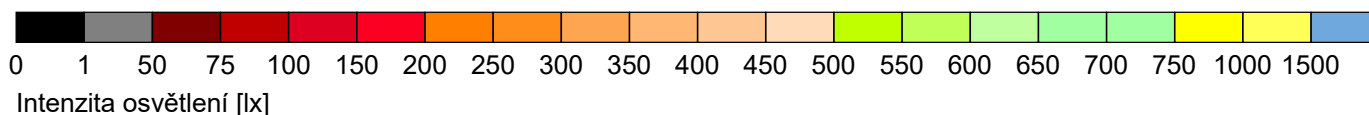
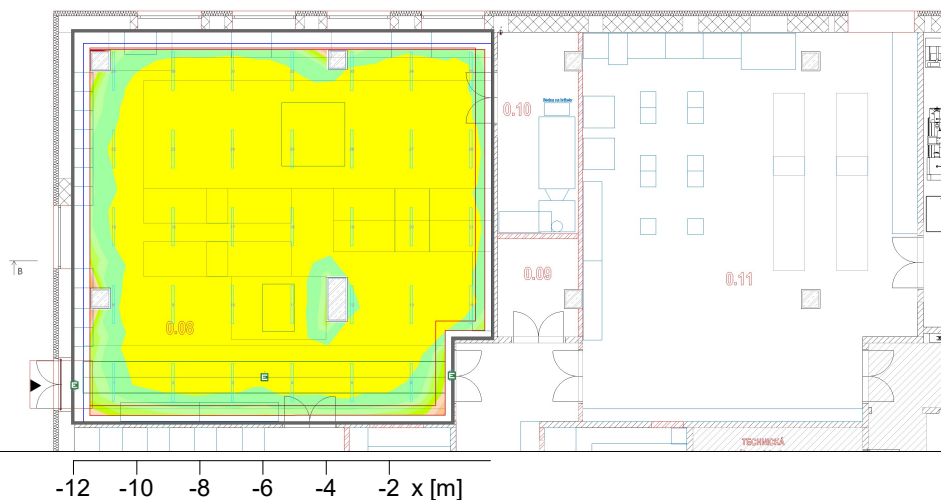

#### Obecně

Použitý algoritmus výpočtu  
 Udržovací činitel

centrální podíl nepřímé složky  
 0.80

Luminaire luminous flux  
 Celkový výkon  
 Celkový výkon na ploše (150.72 m<sup>2</sup>)

190400.00 lm  
 1360.0 W  
 9.02 W/m<sup>2</sup> (1.12 W/m<sup>2</sup>/100lx)

#### Pracovní plocha

Uživatelský profil

#### Pracovní plocha

broušení, lakování, uměleckétruhlářství  
 33.5 (EN 12464-1, 11.2021) (R<sub>a</sub> >80.00)

33.5  
 Vodorovná

	Vodorovná		válcová	
$\bar{E}_m$	809 lx	( $\geq 750$ lx)	452 lx	( $\geq 150$ lx)
$E_{min}$	550 lx		361 lx	
$E_{min}/\bar{E}_m (U_o)$	0.68	( $\geq 0.70$ )	0.80	( $\geq 0.10$ )
$E_{min}/E_{max} (U_d)$	0.60			
$E_z/E_h$			0.53	
Pozice	0.80 m (rot: 0°/0°)		0.80 m (rot: 0°/0°)	
RUG (--- ---)	---	(< 22.00)		

Hints:

- The scene contains luminaires that are unsuitable for the RUG tabular method.

Objekt : Rekonstrukce přízemí VIDA! Science centra  
Popis : D.1.2.4 Silnoproud  
Číslo projektu : Výpočty osvětlení 1.PP – FabLab  
Datum : 01.04.2026

**RELUX®**

## 8 0.08 Strojovna (dřevodílna)

### 8.1 Přehled výsledků, 0.08 Strojovna (dřevodílna), Light scene 1(C)

#### 8.1.1 Přehled výsledků, Pracovní plocha

Typ Č. výrobce

		<b>LED2</b>	
6	34 x	Objednací č.	: !E1240441
		Název svítidla	: S1-3 40W LED2 HULK 120 4000K
		Osazení	: 1 x LED2 HULK 120 40W 4000K 40 W / 5600 lm

Objekt : Rekonstrukce přízemí VIDA! Science centra  
 Popis : D.1.2.4 Silnoproud  
 Číslo projektu : Výpočty osvětlení 1.PP – FabLab  
 Datum : 01.04.2026



## 8.1 Přehled výsledků, 0.08 Strojovna (dřevodílna), Light scene 1(C)

### 8.1.2 Přehled výsledků, Podlaha

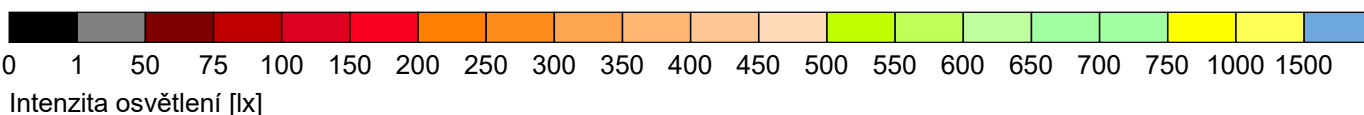

#### Obecně

Použitý algoritmus výpočtu  
 Udržovací činitel

centrální podíl nepřímé složky  
 0.80

Luminaire luminous flux  
 Celkový výkon  
 Celkový výkon na ploše (158.86 m<sup>2</sup>)

190400.00 lm  
 1360.0 W  
 8.56 W/m<sup>2</sup> (1.09 W/m<sup>2</sup>/100lx)

#### Podlaha

Uživatelský profil

#### Podlaha

práce na dřevoobráběcíchstrojích, např. soustružení, drážkování, rovinné frézování, spárování, drážkování, řezání, frézování  
 33.6 (EN 12464-1, 11.2021) (R<sub>a</sub> >80.00)

33.6

	Vodorovná		válcová	
$\bar{E}_m$	782 lx	(>= 500 lx)	417 lx	(>= 150 lx)
$E_{min}$	563 lx		348 lx	
$E_{min}/\bar{E}_m (U_o)$	0.72	(>= 0.60)	0.83	(>= 0.10)
$E_{min}/E_{max} (U_d)$	0.64			
$E_z/E_h$			0.51	
Pozice	0.30 m		0.30 m	
RUG (--- ---)	---	(< 19.00)		

Hints:

- The scene contains luminaires that are unsuitable for the RUG tabular method.

Objekt : Rekonstrukce přízemí VIDA! Science centra  
Popis : D.1.2.4 Silnoproud  
Číslo projektu : Výpočty osvětlení 1.PP – FabLab  
Datum : 01.04.2026

**RELUX®**

## 8.1 Přehled výsledků, 0.08 Strojovna (dřevodílina), Light scene 1(C)

### 8.1.2 Přehled výsledků, Podlaha

Typ Č. výrobce

6	34 x	<b>LED2</b>	
		Objednací č.	: !E1240441
		Název svítidla	: S1-3 40W LED2 HULK 120 4000K
		Osazení	: 1 x LED2 HULK 120 40W 4000K 40 W / 5600 lm

Objekt : Rekonstrukce přízemí VIDA! Science centra  
 Popis : D.1.2.4 Silnoproud  
 Číslo projektu : Výpočty osvětlení 1.PP – FabLab  
 Datum : 01.04.2026



## 8 0.08 Strojovna (dřevodílna)

### 8.2 Přehled výsledků, 0.08 Strojovna (dřevodílna), Light scene 1(C)

#### 8.2.1.1 Přehled výsledků (nouzové osvětlení)

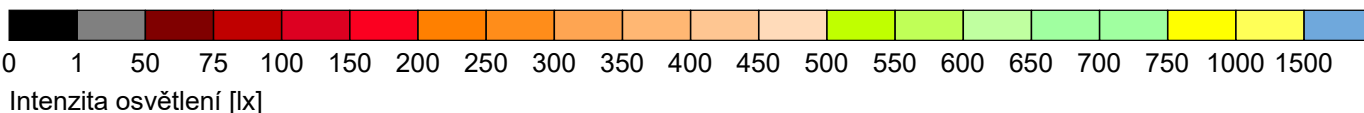
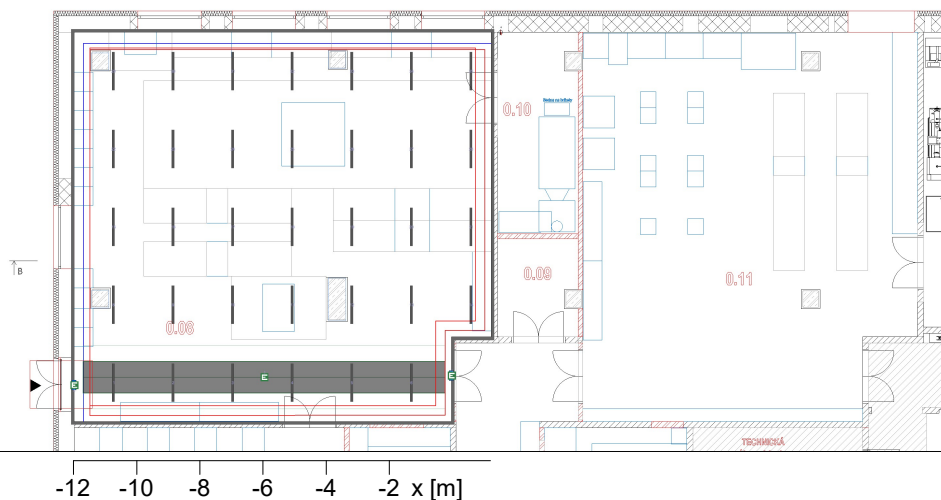

#### Obecně

Použitý algoritmus výpočtu : Složka přímá  
 Udržovací činitel : 0.8  
 Výška (fot. střed) -variable-  
 Maximum I : 450 cd

#### Únikové cesty:

Č.	Central axis			Surface	
	Emin [lx]	Emax [lx]	Ud	Emin [lx]	Emax [lx]
<b>Úniková cesta 1</b>					
Pole výpočtu: 11.45m x 1m (57 x 9 Body), Výška = 0.00m					
1	1.14 lx >= 1 lx	9.00 lx >= 1 : 40	1: 7.89 >= 1 : 40	1.12 lx >= 0.5 lx	9.00 lx

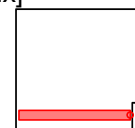

#### Typ Č. výrobce

9 1E x **CEAG Notlichtsysteme GmbH**  
 Objednací č. : 40071350381 -- Emergency Lighting --  
 Název svítidla : 3514 LED CG-S  
 Osazení : 4 x HighPower LED / 128 lm (0%)  
 Emergency : 512 lm  
 Udržovací činitel : 0.80



Objekt : Rekonstrukce přízemí VIDA! Science centra  
Popis : D.1.2.4 Silnoproud  
Číslo projektu : Výpočty osvětlení 1.PP – FabLab  
Datum : 01.04.2026

**RELUX**<sup>®</sup>

## 8 0.08 Strojovna (dřevodílna)

### 8.2 Přehled výsledků, 0.08 Strojovna (dřevodílna), Light scene 1(C)

#### 8.2.1.1 Přehled výsledků (nouzové osvětlení)

10	2E x	<b>EATON</b>	
		Objednací č.	: 40071355603 -- Emergency Lighting --
		Název svítidla	: Atlantic LED II R CG-S
		Osazení	: 1 x LED 3.9 W / 250 lm (0%)
		Emergency	: 250 lm
		Udržovací činitel	: 0.80

Objekt : Rekonstrukce přízemí VIDA! Science centra  
 Popis : D.1.2.4 Silnoproud  
 Číslo projektu : Výpočty osvětlení 1.PP – FabLab  
 Datum : 01.04.2026



## 9 0.09 Lakovna

### 9.1 Přehled výsledků, 0.09 Lakovna, Light scene 1(C)

#### 9.1.1 Přehled výsledků, Pracovní plocha

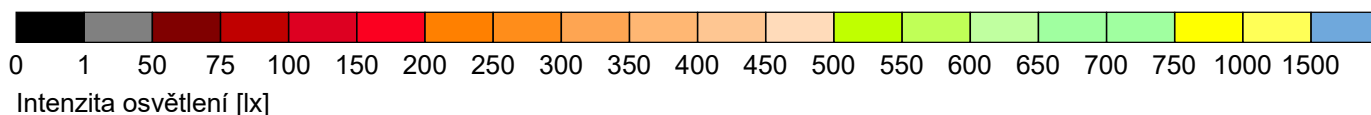
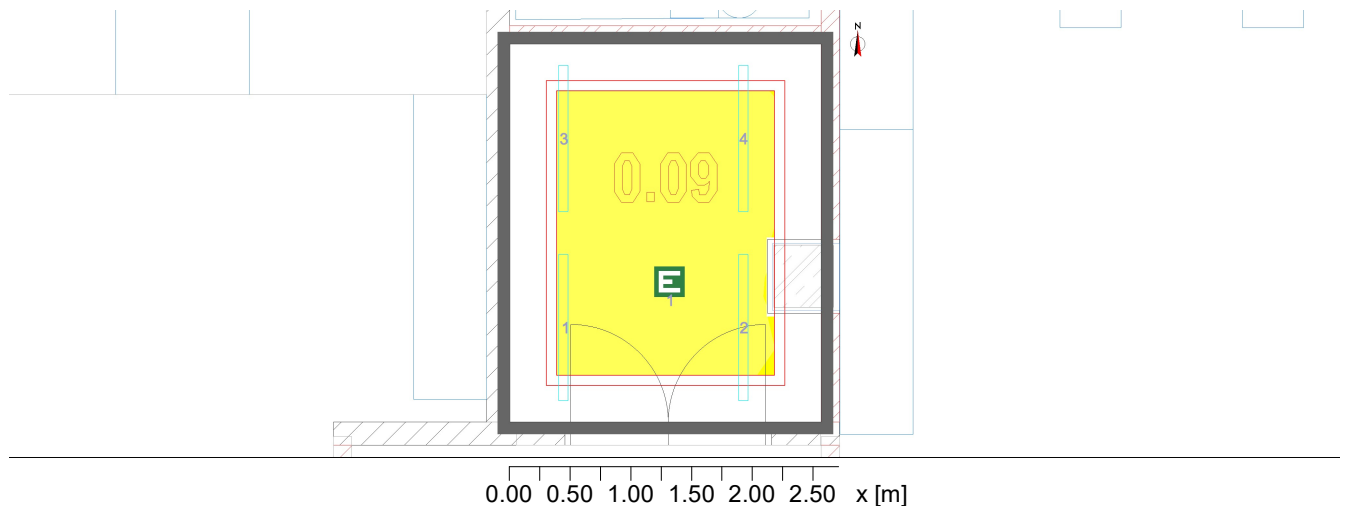

#### Obecně

Použitý algoritmus výpočtu : centrální podíl nepřímé složky  
 Výška roviny svítidel : 3.00 m  
 Udržovací činitel : 0.80

Luminaire luminous flux : 22400.00 lm  
 Celkový výkon : 160.0 W  
 Celkový výkon na ploše (7.94 m<sup>2</sup>) : 20.16 W/m<sup>2</sup> (1.67 W/m<sup>2</sup>/100lx)

#### Pracovní plocha

Uživatelský profil

#### Pracovní plocha

příprava povrchů a lakování  
 26.13 (EN 12464-1, 11.2021) (Ra >80.00)  
 26.13

	Vodorovná		válcová	
$\bar{E}_m$	1210 lx	( $\geq 750$ lx)	660 lx	( $\geq 150$ lx)
$E_{min}$	1040 lx		586 lx	
$E_{min}/\bar{E}_m (U_o)$	0.86	( $\geq 0.70$ )	0.89	( $\geq 0.10$ )
$E_{min}/E_{max} (U_d)$	0.79			
$E_z/E_h$			0.47	
Pozice	0.75 m		0.75 m	
RUG (--- ---)	---	(< 25.00)		

Hints:

- The scene contains luminaires that are unsuitable for the RUG tabular method.

Objekt : Rekonstrukce přízemí VIDA! Science centra  
Popis : D.1.2.4 Silnoproud  
Číslo projektu : Výpočty osvětlení 1.PP – FabLab  
Datum : 01.04.2026

**RELUX®**

## 9 0.09 Lakovna

### 9.1 Přehled výsledků, 0.09 Lakovna, Light scene 1(C)

#### 9.1.1 Přehled výsledků, Pracovní plocha

Typ Č. výrobce

		<b>LED2</b>	
6	4 x	Objednací č.	: !E1240441
		Název svítidla	: S1-3 40W LED2 HULK 120 4000K
		Osazení	: 1 x LED2 HULK 120 40W 4000K 40 W / 5600 lm

Objekt : Rekonstrukce přízemí VIDA! Science centra  
 Popis : D.1.2.4 Silnoproud  
 Číslo projektu : Výpočty osvětlení 1.PP – FabLab  
 Datum : 01.04.2026



## 9.1 Přehled výsledků, 0.09 Lakovna, Light scene 1(C)

### 9.1.2 Přehled výsledků, Podlaha

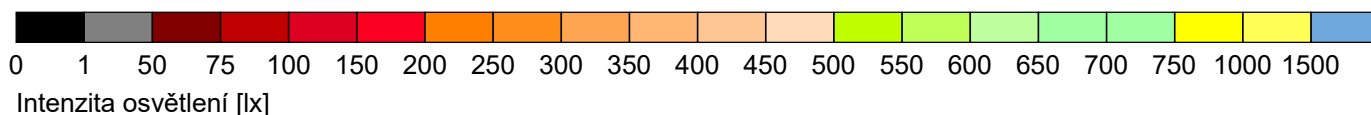
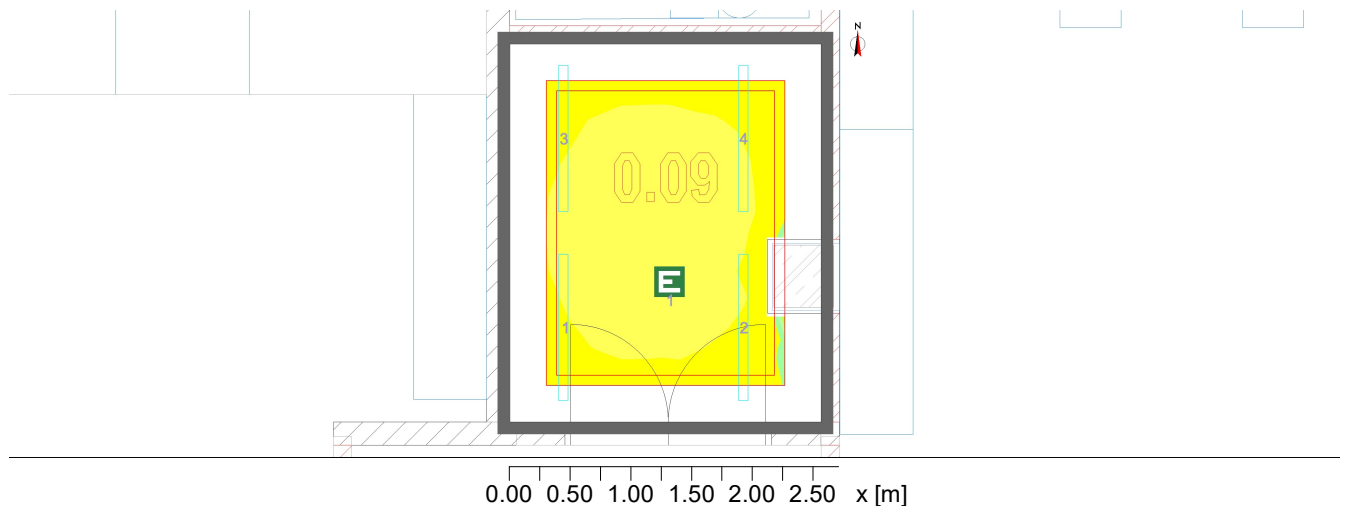

#### Obecně

Použitý algoritmus výpočtu : centrální podíl nepřímé složky  
 Výška roviny svítidel : 3.00 m  
 Udržovací činitel : 0.80

Luminaire luminous flux : 22400.00 lm  
 Celkový výkon : 160.0 W  
 Celkový výkon na ploše (7.94 m<sup>2</sup>) : 20.16 W/m<sup>2</sup> (1.99 W/m<sup>2</sup>/100lx)

#### Podlaha

Uživatelský profil

#### Podlaha

testovací, měřicí a kontrolní místa  
 30.8 (EN 12464-1, 11.2021) (R<sub>a</sub> >80.00)

	Vodorovná		válcová	
$\bar{E}_m$	1020 lx	( $\geq 500$ lx)	527 lx	( $\geq 150$ lx)
$E_{min}$	804 lx		453 lx	
$E_{min}/\bar{E}_m (U_o)$	0.79	( $\geq 0.60$ )	0.86	( $\geq 0.10$ )
$E_{min}/E_{max} (U_d)$	0.71			
$E_z/E_h$			0.44	
Pozice	0.30 m		0.30 m	
RUG (--- ---)	---	(< 22.00)		

Hints:

- The scene contains luminaires that are unsuitable for the RUG tabular method.

Objekt : Rekonstrukce přízemí VIDA! Science centra  
Popis : D.1.2.4 Silnoproud  
Číslo projektu : Výpočty osvětlení 1.PP – FabLab  
Datum : 01.04.2026

**RELUX®**

## 9.1 Přehled výsledků, 0.09 Lakovna, Light scene 1(C)

### 9.1.2 Přehled výsledků, Podlaha

Typ Č. výrobce

6	4 x	<b>LED2</b>	
		Objednací č.	: !E1240441
		Název svítidla	: S1-3 40W LED2 HULK 120 4000K
		Osazení	: 1 x LED2 HULK 120 40W 4000K 40 W / 5600 lm

Objekt : Rekonstrukce přízemí VIDA! Science centra  
 Popis : D.1.2.4 Silnoproud  
 Číslo projektu : Výpočty osvětlení 1.PP – FabLab  
 Datum : 01.04.2026



## 10 0.10 Technické zázemí

### 10.1 Přehled výsledků, 0.10 Technické zázemí, Light scene 1(C)

#### 10.1.1 Přehled výsledků, Podlaha

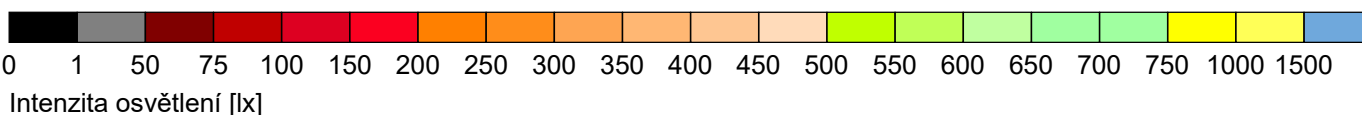
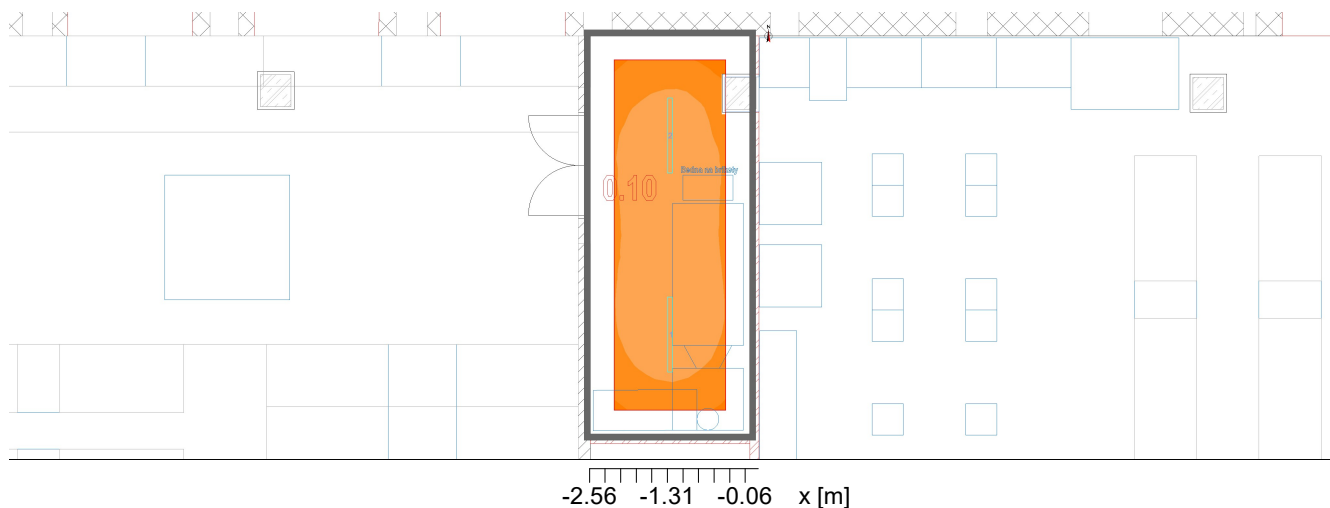

#### Obecně

Použitý algoritmus výpočtu : centrální podíl nepřímé složky  
 Výška roviny svítidel : 3.00 m  
 Udržovací činitel : 0.80

Luminaire luminous flux : 11200.00 lm  
 Celkový výkon : 80.0 W  
 Celkový výkon na ploše (16.31 m<sup>2</sup>) : 4.91 W/m<sup>2</sup> (1.59 W/m<sup>2</sup>/100lx)

#### Podlaha

Uživatelský profil

#### Podlaha

provozní místnosti, rozvodny  
 11.1 (EN 12464-1, 11.2021) (Ra >80.00)

	Vodorovná	válcová
$\bar{E}_m$	308 lx ( $\geq 200$ lx)	229 lx ( $\geq 50$ lx)
$E_{min}$	240 lx	201 lx
$E_{min}/\bar{E}_m (U_o)$	0.78 ( $\geq 0.40$ )	0.88 ( $\geq 0.10$ )
$E_{min}/E_{max} (U_d)$	0.72	
$E_z/E_h$		0.44
Pozice	0.00 m	0.00 m
RUG (--- ---)	--- (< 25.00)	

Hints:

- The scene contains luminaires that are unsuitable for the RUG tabular method.

Objekt : Rekonstrukce přízemí VIDA! Science centra  
Popis : D.1.2.4 Silnoproud  
Číslo projektu : Výpočty osvětlení 1.PP – FabLab  
Datum : 01.04.2026

**RELUX®**

## 10 0.10 Technické zázemí

### 10.1 Přehled výsledků, 0.10 Technické zázemí, Light scene 1(C)

#### 10.1.1 Přehled výsledků, Podlaha

Typ Č. výrobce

Typ	Č.	výrobce
6	2 x	<b>LED2</b>
		Objednací č. : IE1240441
		Název svítidla : S1-3 40W LED2 HULK 120 4000K
		Osazení : 1 x LED2 HULK 120 40W 4000K 40 W / 5600 lm

Objekt : Rekonstrukce přízemí VIDA! Science centra  
 Popis : D.1.2.4 Silnoproud  
 Číslo projektu : Výpočty osvětlení 1.PP – FabLab  
 Datum : 01.04.2026



## 11 0.11 Kovárna/zámečnická dílna

### 11.1 Přehled výsledků, 0.11 Kovárna/zámečnická dílna, Light scene 1(C)

#### 11.1.1 Přehled výsledků, Pracovní plocha

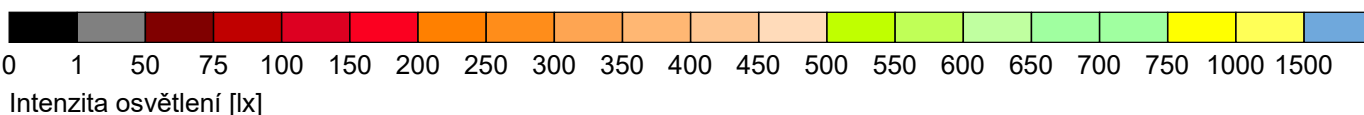

#### Obecně

Použitý algoritmus výpočtu  
 Udržovací činitel

centrální podíl nepřímé složky  
 0.80

Luminaire luminous flux  
 Celkový výkon  
 Celkový výkon na ploše (103.39 m<sup>2</sup>)

134400.00 lm  
 960.0 W  
 9.29 W/m<sup>2</sup> (1.07 W/m<sup>2</sup>/100lx)

#### Pracovní plocha Uživatelský profil

**Pracovní plocha**  
 montážní práce  
 26.11.4 (EN 12464-1, 11.2021) - velmi jemné (Ra >80.00)  
 26.11.4

	Vodorovná	válcová
$\bar{E}_m$	865 lx ( $\geq 750$ lx)	476 lx ( $\geq 150$ lx)
$E_{min}$	606 lx	371 lx
$E_{min}/\bar{E}_m (U_o)$	0.70 ( $\geq 0.70$ )	0.78 ( $\geq 0.10$ )
$E_{min}/E_{max} (U_d)$	0.64	
$E_z/E_h$		0.53
Pozice	0.75 m	0.75 m
RUG (--- ---)	---	(< 19.00)

Hints:  
 - The scene contains luminaires that are unsuitable for the RUG tabular method.

Objekt : Rekonstrukce přízemí VIDA! Science centra  
Popis : D.1.2.4 Silnoproud  
Číslo projektu : Výpočty osvětlení 1.PP – FabLab  
Datum : 01.04.2026

**RELUX®**

## 11 0.11 Kovárna/zámečnická dílna

### 11.1 Přehled výsledků, 0.11 Kovárna/zámečnická dílna, Light scene 1(C)

#### 11.1.1 Přehled výsledků, Pracovní plocha

Typ Č. výrobce

6	24 x	<b>LED2</b>	
		Objednací č.	: !E1240441
		Název svítidla	: S1-3 40W LED2 HULK 120 4000K
		Osazení	: 1 x LED2 HULK 120 40W 4000K 40 W / 5600 lm

Objekt : Rekonstrukce přízemí VIDA! Science centra  
 Popis : D.1.2.4 Silnoproud  
 Číslo projektu : Výpočty osvětlení 1.PP – FabLab  
 Datum : 01.04.2026



## 11.1 Přehled výsledků, 0.11 Kovárna/zámečnická dílna, Light scene 1(C)

### 11.1.2 Přehled výsledků, Podlaha

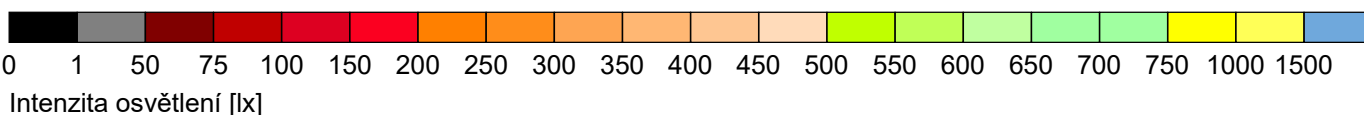
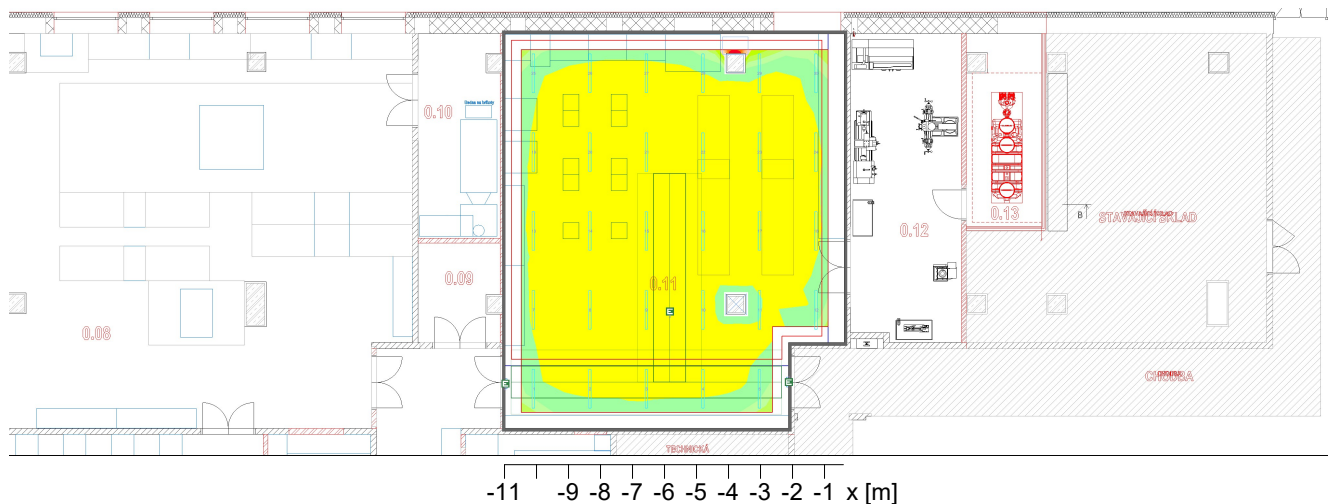

#### Obecně

Použitý algoritmus výpočtu  
 Udržovací činitel

centrální podíl nepřímé složky  
 0.80

Luminaire luminous flux  
 Celkový výkon  
 Celkový výkon na ploše (125.44 m<sup>2</sup>)

162400.00 lm  
 1160.0 W  
 9.25 W/m<sup>2</sup> (1.12 W/m<sup>2</sup>/100lx)

#### Podlaha

Uživatelský profil

#### Podlaha

přesné strojní opracování, broušení  
 26.5 (EN 12464-1, 11.2021) tolerance < 0,1 mm (R<sub>a</sub> > 80.00)

26.5

Vodorovná

válcová

$\bar{E}_m$

828 lx (>= 500 lx)

439 lx (>= 150 lx)

$E_{min}$

644 lx

372 lx

$E_{min}/\bar{E}_m (U_o)$

0.78 (>= 0.70)

0.85 (>= 0.10)

$E_{min}/E_{max} (U_d)$

0.70

$E_z/E_h$

0.51

Pozice

0.30 m

0.30 m

RUG (--- ---)

--- (< 19.00)

Hints:

- The scene contains luminaires that are unsuitable for the RUG tabular method.

Objekt : Rekonstrukce přízemí VIDA! Science centra  
Popis : D.1.2.4 Silnoproud  
Číslo projektu : Výpočty osvětlení 1.PP – FabLab  
Datum : 01.04.2026

**RELUX**<sup>®</sup>

## 11.1 Přehled výsledků, 0.11 Kovárna/zámečnická dílna, Light scene 1(C)

### 11.1.2 Přehled výsledků, Podlaha

Typ Č. výrobce

6	29 x	<b>LED2</b>	
		Objednací č.	: !E1240441
		Název svítidla	: S1-3 40W LED2 HULK 120 4000K
		Osazení	: 1 x LED2 HULK 120 40W 4000K 40 W / 5600 lm

Objekt : Rekonstrukce přízemí VIDA! Science centra  
 Popis : D.1.2.4 Silnoproud  
 Číslo projektu : Výpočty osvětlení 1.PP – FabLab  
 Datum : 01.04.2026



## 11 0.11 Kovárna/zámečnická dílna

### 11.2 Přehled výsledků, 0.11 Kovárna/zámečnická dílna, Light scene 1(C)

#### 11.2.1.1 Přehled výsledků (nouzové osvětlení)

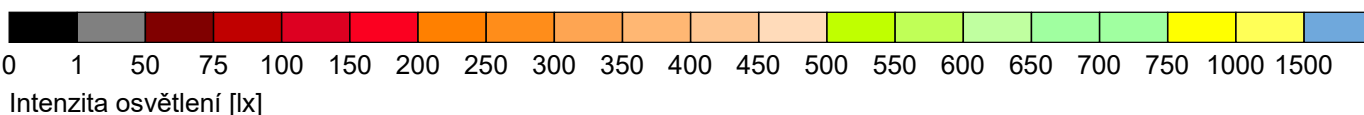
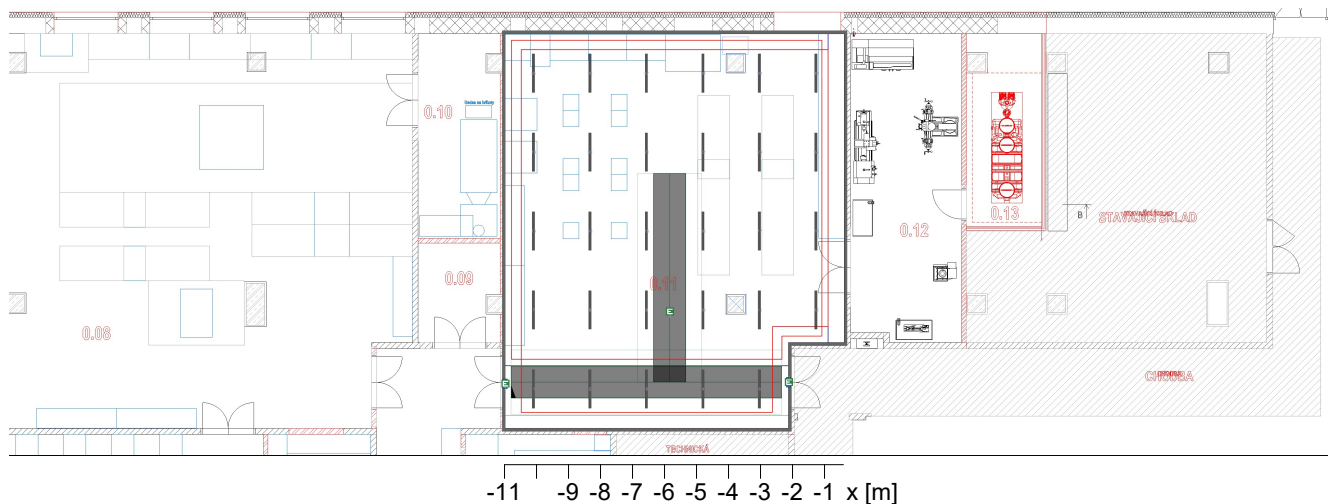

#### Obecně

Použitý algoritmus výpočtu : Složka přímá  
 Udržovací činitel : 0.8  
 Výška (fot. střed) -variable-  
 Maximum I : 450 cd

#### Únikové cesty:

Č.	Central axis			Surface		
	Emin [lx]	Emax [lx]	Ud	Emin [lx]	Emax [lx]	
<b>Úniková cesta 1</b>						
Pole výpočtu: 8.45m x 1m (42 x 9 Body), Výška = 0.00m						
1	1.02 lx >= 1 lx	8.61 lx >= 1 : 40	1: 8.44 >= 1 : 40	0.88 lx >= 0.5 lx	10.63 lx	
<b>Úniková cesta 2</b>						
Pole výpočtu: 6.5m x 1m (42 x 9 Body), Výška = 0.00m						
2	1.98 lx >= 1 lx	13.21 lx >= 1 : 40	1: 6.67 >= 1 : 40	1.93 lx >= 0.5 lx	13.24 lx	

Typ Č. výrobce

Objekt : Rekonstrukce přízemí VIDA! Science centra  
Popis : D.1.2.4 Silnoproud  
Číslo projektu : Výpočty osvětlení 1.PP – FabLab  
Datum : 01.04.2026

**RELUX®**

## 11 0.11 Kovárna/zámečnická dílna

### 11.2 Přehled výsledků, 0.11 Kovárna/zámečnická dílna, Light scene 1(C)

#### 11.2.1.1 Přehled výsledků (nouzové osvětlení)

9 1E x  **CEAG Notlichtsysteme GmbH**  
Objednací č. : 40071350381 -- Emergency Lighting --  
Název svítidla : 3514 LED CG-S  
Osazení : 4 x HighPower LED / 128 lm (0%)  
Emergency : 512 lm  
Udržovací činitel : 0.80

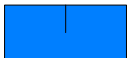
10 2E x  **EATON**  
Objednací č. : 40071355603 -- Emergency Lighting --  
Název svítidla : Atlantic LED II R CG-S  
Osazení : 1 x LED 3.9 W / 250 lm (0%)  
Emergency : 250 lm  
Udržovací činitel : 0.80

Objekt : Rekonstrukce přízemí VIDA! Science centra  
 Popis : D.1.2.4 Silnoproud  
 Číslo projektu : Výpočty osvětlení 1.PP – FabLab  
 Datum : 01.04.2026

**RELUX®**

## 12 0.12 Obrábění

### 12.1 Přehled výsledků, 0.12 Obrábění, Light scene 1(C)

#### 12.1.1 Přehled výsledků, Pracovní plocha

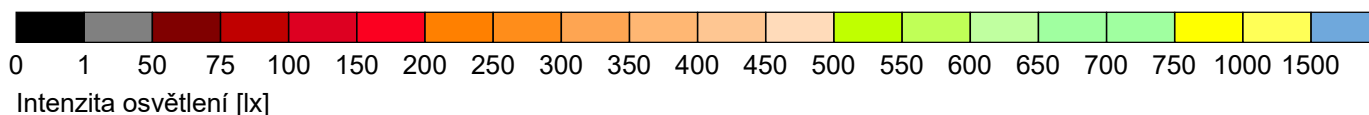
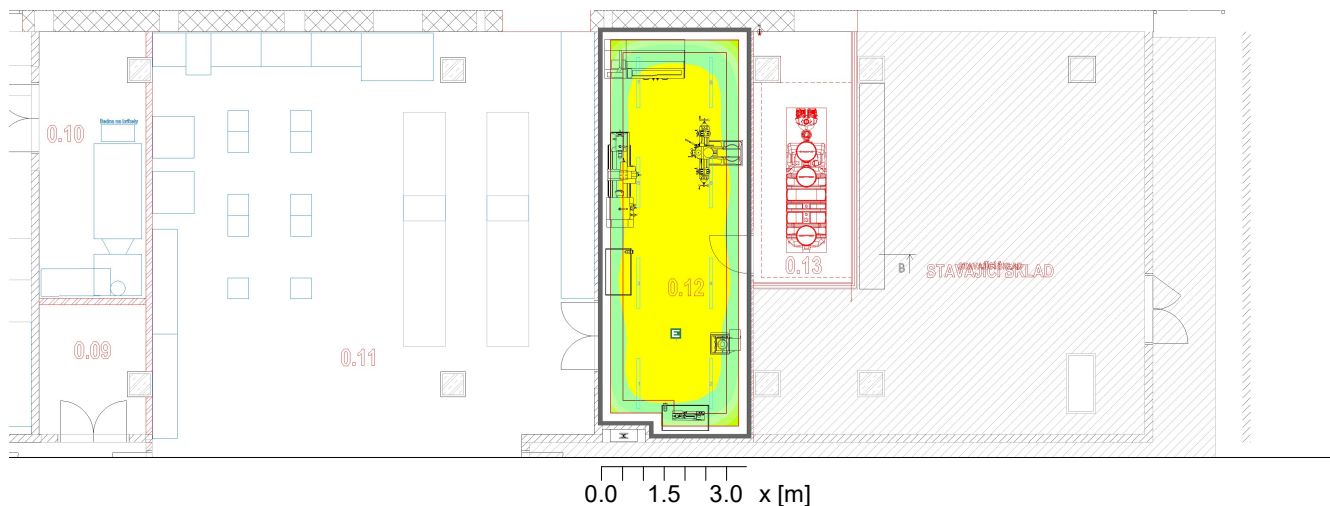

#### Obecně

Použitý algoritmus výpočtu  
 Výška roviny svítidel  
 Udržovací činitel

centrální podíl nepřímé složky  
 3.00 m  
 0.80

Luminaire luminous flux  
 Celkový výkon  
 Celkový výkon na ploše (33.00 m<sup>2</sup>)

44800.00 lm  
 320.0 W  
 9.70 W/m<sup>2</sup> (1.24 W/m<sup>2</sup>/100lx)

#### Pracovní plocha

Uživatelský profil

#### Pracovní plocha

montážní práce

26.11.4 (EN 12464-1, 11.2021) - velmi jemné(R<sub>a</sub> >80.00)  
 26.11.4

Vodorovná

válcová

$\bar{E}_m$  780 lx ( $\geq 750$  lx)

432 lx ( $\geq 150$  lx)

$E_{min}$  577 lx

376 lx

$E_{min}/\bar{E}_m$  (U<sub>o</sub>) 0.74 ( $\geq 0.70$ )

0.87 ( $\geq 0.10$ )

$E_{min}/E_{max}$  (U<sub>d</sub>) 0.66

$E_z/E_h$

0.51

Pozice 0.80 m

0.80 m

RUG (--- ---) --- (< 19.00)

Hints:

- The scene contains luminaires that are unsuitable for the RUG tabular method.

Objekt : Rekonstrukce přízemí VIDA! Science centra  
Popis : D.1.2.4 Silnoproud  
Číslo projektu : Výpočty osvětlení 1.PP – FabLab  
Datum : 01.04.2026

**RELUX®**

## 12 0.12 Obrábění

### 12.1 Přehled výsledků, 0.12 Obrábění, Light scene 1(C)

#### 12.1.1 Přehled výsledků, Pracovní plocha

Typ Č. výrobce

Typ	Č.	výrobce
6	8 x	<b>LED2</b>
		Objednací č. : IE1240441
		Název svítidla : S1-3 40W LED2 HULK 120 4000K
		Osazení : 1 x LED2 HULK 120 40W 4000K 40 W / 5600 lm

Objekt : Rekonstrukce přízemí VIDA! Science centra  
 Popis : D.1.2.4 Silnoproud  
 Číslo projektu : Výpočty osvětlení 1.PP – FabLab  
 Datum : 01.04.2026

**RELUX®**

## 12.1 Přehled výsledků, 0.12 Obrábění, Light scene 1(C)

### 12.1.2 Přehled výsledků, Podlaha

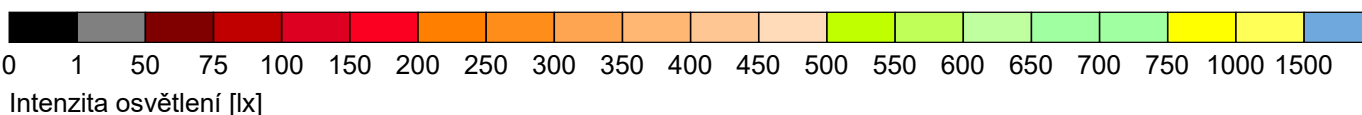
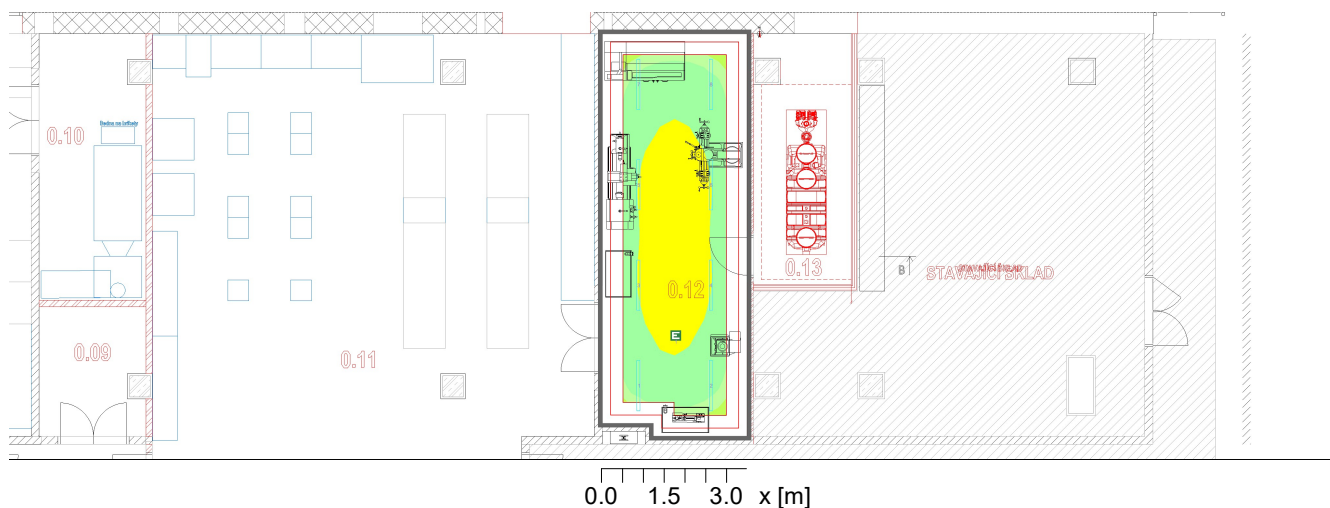

#### Obecně

Použitý algoritmus výpočtu  
 Výška roviny svítidel  
 Udržovací činitel

centrální podíl nepřímé složky  
 3.00 m  
 0.80

Luminaire luminous flux  
 Celkový výkon  
 Celkový výkon na ploše (33.00 m<sup>2</sup>)

44800.00 lm  
 320.0 W  
 9.70 W/m<sup>2</sup> (1.32 W/m<sup>2</sup>/100lx)

#### Podlaha

Uživatelský profil

#### Podlaha

montážní práce

26.11.3 (EN 12464-1, 11.2021) - jemné(R<sub>a</sub> >80.00)

26.11.3

Vodorovná

válcová

$\bar{E}_m$  733 lx ( $\geq 500$  lx)

380 lx ( $\geq 150$  lx)

$E_{min}$  597 lx

337 lx

$E_{min}/\bar{E}_m (U_o)$  0.81 ( $\geq 0.60$ )

0.89 ( $\geq 0.10$ )

$E_{min}/E_{max} (U_d)$  0.75

$E_z/E_h$

0.48

Pozice 0.30 m

0.30 m

RUG (--- ---) --- (< 22.00)

Hints:

- The scene contains luminaires that are unsuitable for the RUG tabular method.

Objekt : Rekonstrukce přízemí VIDA! Science centra  
Popis : D.1.2.4 Silnoproud  
Číslo projektu : Výpočty osvětlení 1.PP – FabLab  
Datum : 01.04.2026

**RELUX®**

## 12.1 Přehled výsledků, 0.12 Obrábění, Light scene 1(C)

### 12.1.2 Přehled výsledků, Podlaha

Typ Č. výrobce

6	8 x	<b>LED2</b>	
		Objednací č.	: !E1240441
		Název svítidla	: S1-3 40W LED2 HULK 120 4000K
		Osazení	: 1 x LED2 HULK 120 40W 4000K 40 W / 5600 lm

Objekt : Rekonstrukce přízemí VIDA! Science centra  
 Popis : D.1.2.4 Silnoproud  
 Číslo projektu : Výpočty osvětlení 1.PP – FabLab  
 Datum : 01.04.2026

**RELUX®**

## 13 0.13 LAPOL

### 13.1 Přehled výsledků, 0.13 LAPOL, Light scene 1(C)

#### 13.1.1 Přehled výsledků, Podlaha

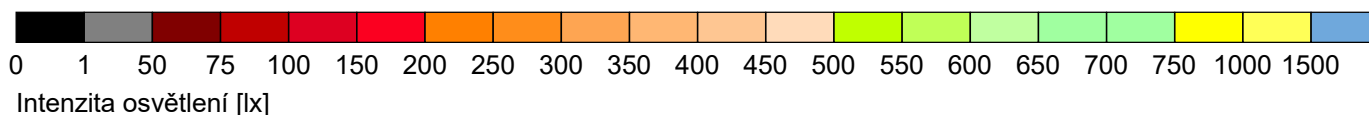
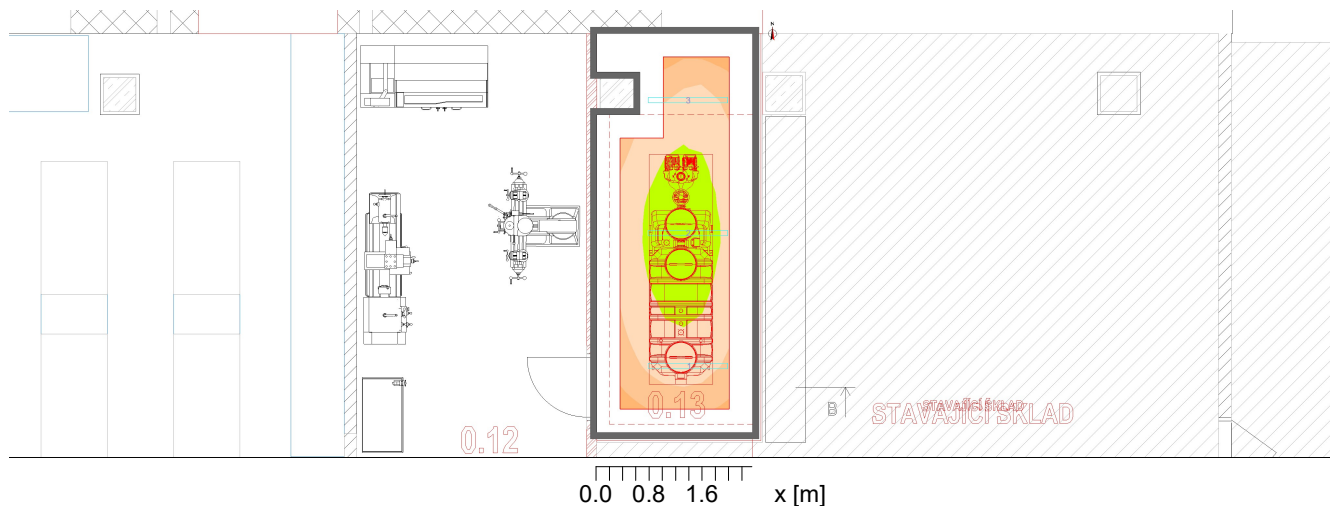

#### Obecně

Použitý algoritmus výpočtu : centrální podíl nepřímé složky  
 Výška roviny svítidel : 3.15 m  
 Udržovací činitel : 0.80

Luminaire luminous flux : 16800.00 lm  
 Celkový výkon : 120.0 W  
 Celkový výkon na ploše (13.68 m<sup>2</sup>) : 8.77 W/m<sup>2</sup> (1.83 W/m<sup>2</sup>/100lx)

#### Podlaha

Uživatelský profil

#### Podlaha

strojovny  
 28.3 (EN 12464-1, 11.2021) (Ra >80.00)  
 28.3

	Vodorovná		válcová	
$\bar{E}_m$	479 lx	( $\geq 300$ lx)	371 lx	( $\geq 75$ lx)
$E_{min}$	394 lx		338 lx	
$E_{min}/\bar{E}_m (U_o)$	0.82	( $\geq 0.40$ )	0.91	( $\geq 0.10$ )
$E_{min}/E_{max} (U_d)$	0.75			
$E_z/E_h$			0.48	
Pozice	0.00 m		0.00 m	
RUG (--- ---)	---	(< 25.00)		

Hints:

- The scene contains luminaires that are unsuitable for the RUG tabular method.

Objekt : Rekonstrukce přízemí VIDA! Science centra  
Popis : D.1.2.4 Silnoproud  
Číslo projektu : Výpočty osvětlení 1.PP – FabLab  
Datum : 01.04.2026

**RELUX®**

## 13 0.13 LAPOL

### 13.1 Přehled výsledků, 0.13 LAPOL, Light scene 1(C)

#### 13.1.1 Přehled výsledků, Podlaha

Typ Č. výrobce

		<b>LED2</b>	
6	3 x	Objednací č.	: !E1240441
		Název svítidla	: S1-3 40W LED2 HULK 120 4000K
		Osazení	: 1 x LED2 HULK 120 40W 4000K 40 W / 5600 lm

Objekt : Rekonstrukce přízemí VIDA! Science centra  
 Popis : D.1.2.4 Silnoproud  
 Číslo projektu : Výpočty osvětlení 1.PP – FabLab  
 Datum : 01.04.2026

## 14 0.14 Soustružnická dílna

### 14.1 Přehled výsledků, 0.14 Soustružnická dílna, Light scene 1(C)

#### 14.1.1 Přehled výsledků, Pracovní plocha

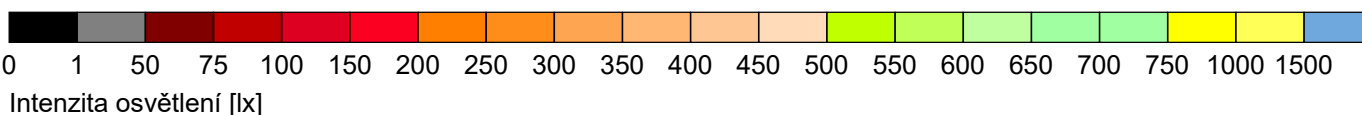
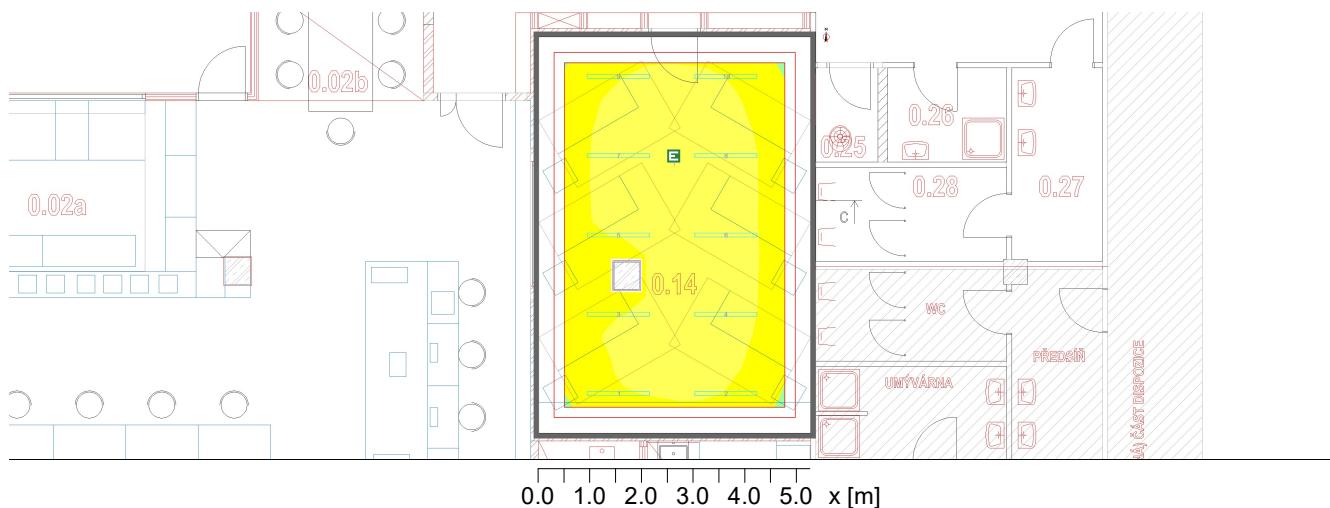

#### Obecně

Použitý algoritmus výpočtu  
 Výška roviny svítidel  
 Udržovací činitel

centrální podíl nepřímé složky  
 3.00 m  
 0.80

Luminaire luminous flux

56000.00 lm

Celkový výkon

400.0 W

Celkový výkon na ploše (40.23 m<sup>2</sup>)

9.94 W/m<sup>2</sup> (0.96 W/m<sup>2</sup>/100lx)

#### Pracovní plocha

Uživatelský profil

#### Pracovní plocha

práce na dřevoobráběcíchstrojích, např. soustružení,drážkování, rovinné frézování,spárování, drážkování, řezání,frézování  
 33.6 (EN 12464-1, 11.2021) (R<sub>a</sub> >80.00)

33.6

$\bar{E}_m$

Vodorovná

válcová

$E_{min}$

1030 lx (>= 750 lx)

550 lx (>= 200 lx)

$E_{min}/\bar{E}_m (U_o)$

842 lx

499 lx

$E_{min}/E_{max} (U_d)$

0.82 (>= 0.60)

0.91 (>= 0.10)

$E_z/E_h$

0.70

0.49

Pozice

0.80 m

0.80 m

RUG (--- ---)

--- (< 19.00)

Hints:

- The scene contains luminaires that are unsuitable for the RUG tabular method.

Objekt : Rekonstrukce přízemí VIDA! Science centra  
Popis : D.1.2.4 Silnoproud  
Číslo projektu : Výpočty osvětlení 1.PP – FabLab  
Datum : 01.04.2026

**RELUX®**

## 14 0.14 Soustružnická dílna

### 14.1 Přehled výsledků, 0.14 Soustružnická dílna, Light scene 1(C)

#### 14.1.1 Přehled výsledků, Pracovní plocha

Typ Č. výrobce

Typ	Č.	výrobce
6	10 x	<b>LED2</b>
		Objednací č. : !E1240441
		Název svítidla : S1-3 40W LED2 HULK 120 4000K
		Osazení : 1 x LED2 HULK 120 40W 4000K 40 W / 5600 lm

Objekt : Rekonstrukce přízemí VIDA! Science centra  
 Popis : D.1.2.4 Silnoproud  
 Číslo projektu : Výpočty osvětlení 1.PP – FabLab  
 Datum : 01.04.2026



## 14.1 Přehled výsledků, 0.14 Soustružnická dílna, Light scene 1(C)

### 14.1.2 Přehled výsledků, Podlaha

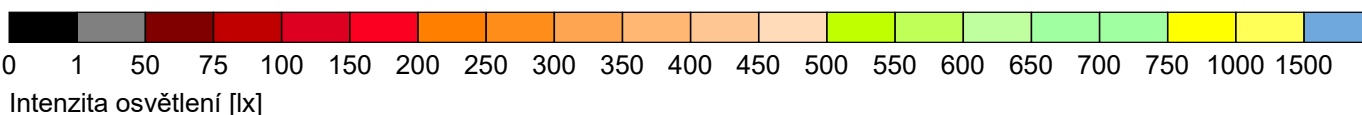
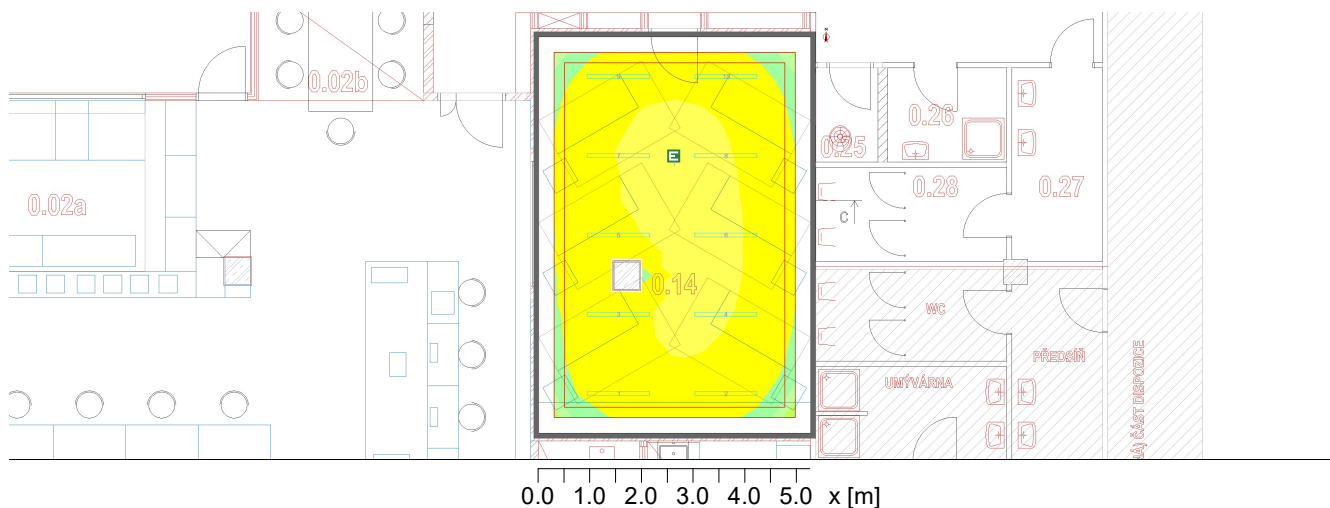

#### Obecně

Použitý algoritmus výpočtu  
 Výška roviny svítidel  
 Udržovací činitel

centrální podíl nepřímé složky  
 3.00 m  
 0.80

Luminaire luminous flux  
 Celkový výkon  
 Celkový výkon na ploše (40.23 m<sup>2</sup>)

56000.00 lm  
 400.0 W  
 9.94 W/m<sup>2</sup> (1.09 W/m<sup>2</sup>/100lx)

#### Podlaha

Uživatelský profil

#### Podlaha

práce na dřevoobráběcíchstrojích, např. soustružení, drážkování, rovinné frézování, spárování, drážkování, řezání, frézování  
 33.6 (EN 12464-1, 11.2021) (R<sub>a</sub> >80.00)

33.6

	Vodorovná		válcová	
$\bar{E}_m$	913 lx	(>= 500 lx)	473 lx	(>= 150 lx)
$E_{min}$	681 lx		413 lx	
$E_{min}/\bar{E}_m (U_o)$	0.75	(>= 0.60)	0.87	(>= 0.10)
$E_{min}/E_{max} (U_d)$	0.63			
$E_z/E_h$			0.48	
Pozice	0.30 m		0.30 m	
RUG (--- ---)	---	(< 19.00)		

Hints:

- The scene contains luminaires that are unsuitable for the RUG tabular method.

Objekt : Rekonstrukce přízemí VIDA! Science centra  
Popis : D.1.2.4 Silnoproud  
Číslo projektu : Výpočty osvětlení 1.PP – FabLab  
Datum : 01.04.2026

**RELUX®**

## 14.1 Přehled výsledků, 0.14 Soustružnická dílna, Light scene 1(C)

### 14.1.2 Přehled výsledků, Podlaha

Typ Č. výrobce

6	10 x	<b>LED2</b>	
		Objednací č.	: !E1240441
		Název svítidla	: S1-3 40W LED2 HULK 120 4000K
		Osazení	: 1 x LED2 HULK 120 40W 4000K 40 W / 5600 lm

Objekt : Rekonstrukce přízemí VIDA! Science centra  
 Popis : D.1.2.4 Silnoproud  
 Číslo projektu : Výpočty osvětlení 1.PP – FabLab  
 Datum : 01.04.2026

**RELUX®**

## 15 0.15 Keramika

### 15.1 Přehled výsledků, 0.15 Keramika, Light scene 1(C)

#### 15.1.1 Přehled výsledků, Pracovní plocha

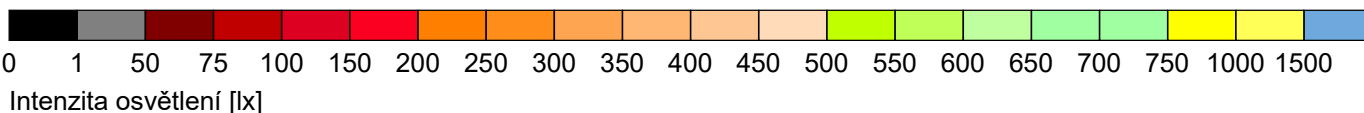
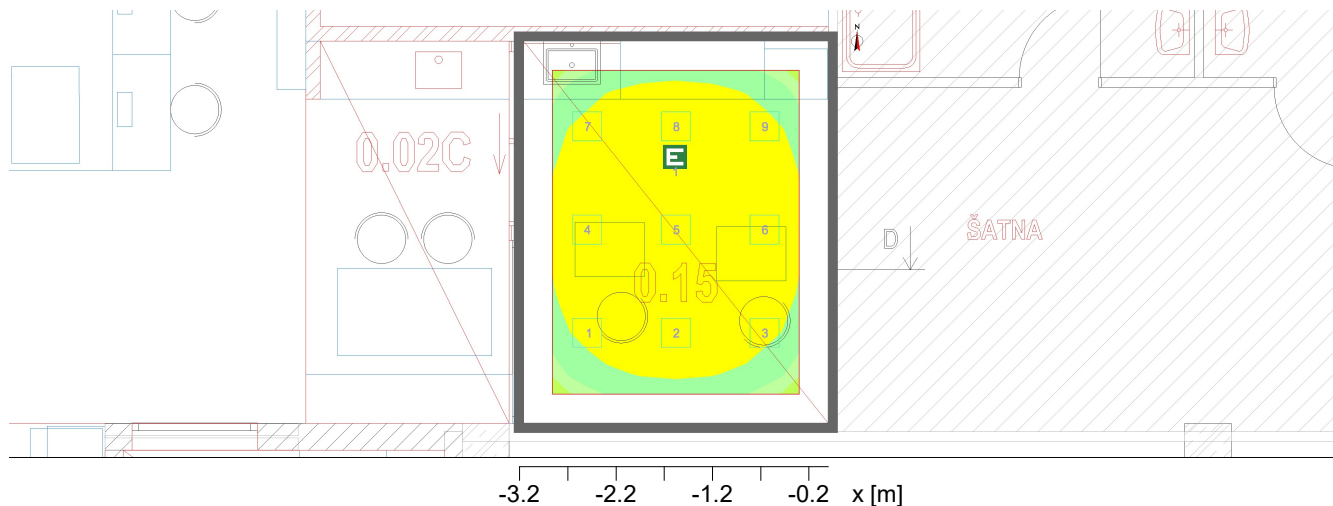

#### Obecně

Použitý algoritmus výpočtu  
 Výška roviny svítidel  
 Udržovací činitel

centrální podíl nepřímé složky  
 3.00 m  
 0.80

Luminaire luminous flux

16740.00 lm

Celkový výkon

220.5 W

Celkový výkon na ploše (12.46 m<sup>2</sup>)

17.70 W/m<sup>2</sup> (2.11 W/m<sup>2</sup>/100lx)

#### Pracovní plocha

Uživatelský profil

#### Pracovní plocha

broušení, rytí, leštění, přesné tvarování, výroba sklářských nástrojů

17.4 (EN 12464-1, 11.2021) (Ra >80.00)

17.4

Vodorovná

válcová

$\bar{E}_m$

840 lx (>= 750 lx)

449 lx (>= 150 lx)

$E_{min}$

659 lx

415 lx

$E_{min}/\bar{E}_m (U_o)$

0.79 (>= 0.70)

0.92 (>= 0.10)

$E_{min}/E_{max} (U_d)$

0.67

$E_z/E_h$

0.46

Pozice

0.80 m

0.80 m

$R_{UG} (1.8H 2.2H)$

<=21.0 (< 19.00)

Svítilno:

(S1-2 24W Fueva 1, SMD, I64727, 24.5 W)

Objekt : Rekonstrukce přízemí VIDA! Science centra  
Popis : D.1.2.4 Silnoproud  
Číslo projektu : Výpočty osvětlení 1.PP – FabLab  
Datum : 01.04.2026

**RELUX®**

## 15 0.15 Keramika

### 15.1 Přehled výsledků, 0.15 Keramika, Light scene 1(C)

#### 15.1.1 Přehled výsledků, Pracovní plocha

Typ Č. výrobce

8	9 x	<b>Eglo</b>	
		Objednací č.	: I64727
		Název svítidla	: S1-2 24W Fueva 1
		Osazení	: 1 x SMD 24.5 W / 1860 lm

Objekt : Rekonstrukce přízemí VIDA! Science centra  
 Popis : D.1.2.4 Silnoproud  
 Číslo projektu : Výpočty osvětlení 1.PP – FabLab  
 Datum : 01.04.2026

**RELUX®**

## 15.1 Přehled výsledků, 0.15 Keramika, Light scene 1(C)

### 15.1.2 Přehled výsledků, Podlaha

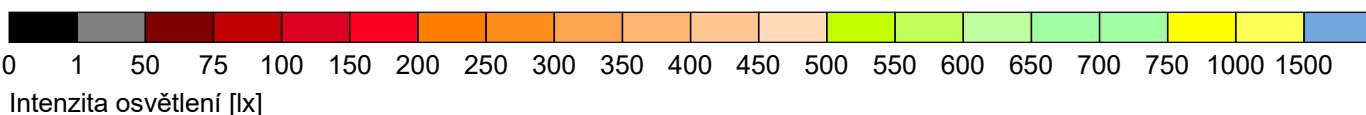
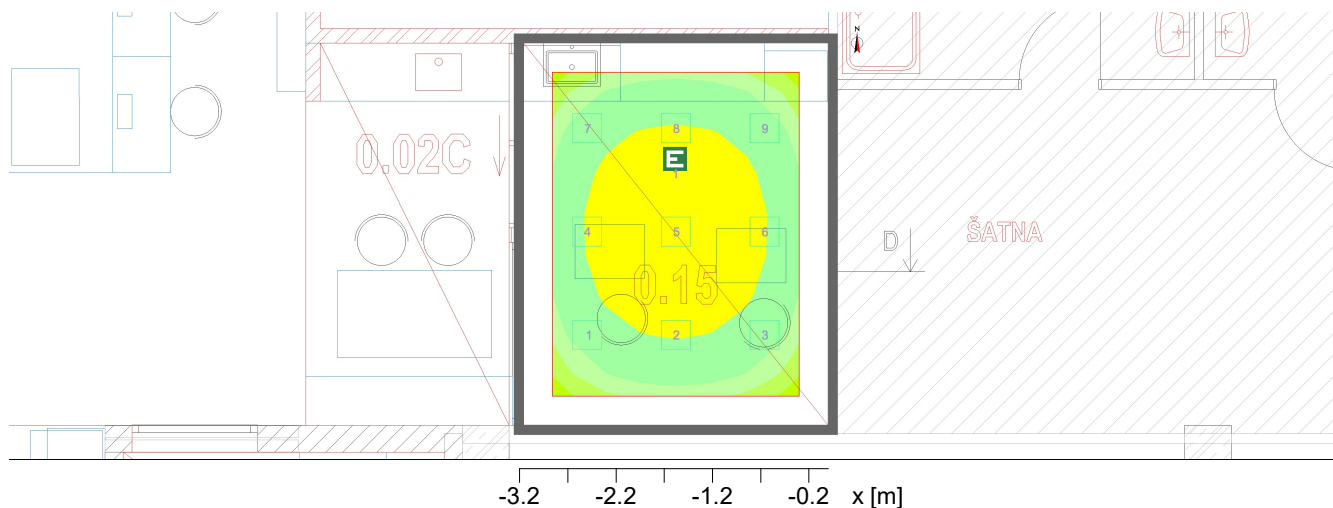

#### Obecně

Použitý algoritmus výpočtu : centrální podíl nepřímé složky  
 Výška roviny svítidel : 3.00 m  
 Udržovací činitel : 0.80

Luminaire luminous flux : 16740.00 lm  
 Celkový výkon : 220.5 W  
 Celkový výkon na ploše (12.46 m<sup>2</sup>) : 17.70 W/m<sup>2</sup> (2.43 W/m<sup>2</sup>/100lx)

#### Podlaha

Uživatelský profil

#### Podlaha

příprava, běžná práce u strojů  
 17.2 (EN 12464-1, 11.2021) (Ra >80.00)

	Vodorovná	válcová
$\bar{E}_m$	728 lx ( $\geq 500$ lx)	369 lx ( $\geq 150$ lx)
$E_{min}$	592 lx	349 lx
$E_{min}/\bar{E}_m (U_o)$	0.81 ( $\geq 0.60$ )	0.95 ( $\geq 0.10$ )
$E_{min}/E_{max} (U_d)$	0.71	
$E_z/E_h$		0.44
Pozice	0.30 m	0.30 m
$R_{UG} (1.8H \ 2.2H)$	$\leq 21.0$ ( $< 25.00$ )	

Svítilno:  
 (S1-2 24W Fueva 1, SMD, I64727, 24.5 W)

Objekt : Rekonstrukce přízemí VIDA! Science centra  
Popis : D.1.2.4 Silnoproud  
Číslo projektu : Výpočty osvětlení 1.PP – FabLab  
Datum : 01.04.2026

**RELUX®**

## 15.1 Přehled výsledků, 0.15 Keramika, Light scene 1(C)

### 15.1.2 Přehled výsledků, Podlaha

Typ Č. výrobce

8	9 x	<b>Eglo</b>	
		Objednací č.	: I64727
		Název svítidla	: S1-2 24W Fueva 1
		Osazení	: 1 x SMD 24.5 W / 1860 lm

Objekt : Rekonstrukce přízemí VIDA! Science centra  
 Popis : D.1.2.4 Silnoproud  
 Číslo projektu : Výpočty osvětlení 1.PP – FabLab  
 Datum : 01.04.2026

**RELUX®**

## 16 0.16 Elektrodílna

### 16.1 Přehled výsledků, 0.16 Elektrodílna, Light scene 1(C)

#### 16.1.1 Přehled výsledků, Pracovní plocha

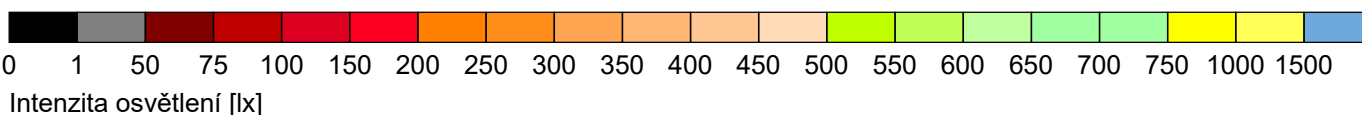
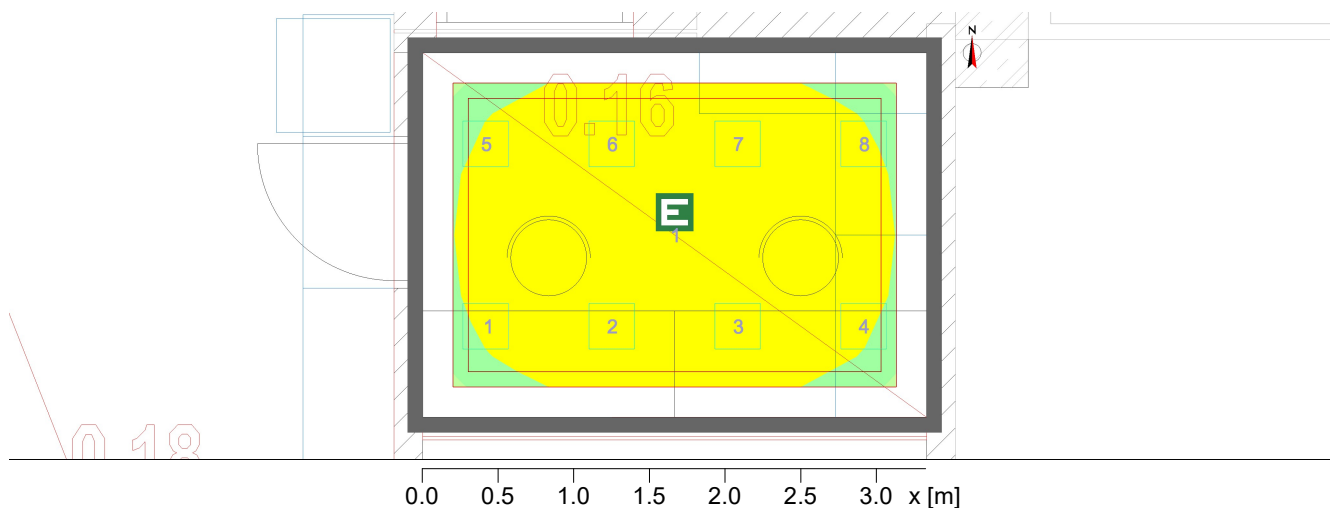

#### Obecně

Použitý algoritmus výpočtu  
 Výška roviny svítidel  
 Udržovací činitel

centrální podíl nepřímé složky  
 3.00 m  
 0.80

Luminaire luminous flux

14880.00 lm

Celkový výkon

196.0 W

Celkový výkon na ploše (7.98 m<sup>2</sup>)

24.56 W/m<sup>2</sup> (2.87 W/m<sup>2</sup>/100lx)

#### Pracovní plocha

Uživatelský profil

#### Pracovní plocha

montážní práce

19.5.3 (EN 12464-1, 11.2021) - jemné, např. telefony, rádia, IT zařízení (počítače) (R<sub>a</sub> > 80.00)

19.5.3

Vodorovná

válcová

$\bar{E}_m$  855 lx ( $\geq 750$  lx)

481 lx ( $\geq 150$  lx)

$E_{min}$  741 lx

451 lx

$E_{min}/\bar{E}_m (U_o)$  0.87 ( $\geq 0.70$ )

0.94 ( $\geq 0.10$ )

$E_{min}/E_{max} (U_d)$  0.78

$E_z/E_h$

0.49

Pozice 0.80 m

0.80 m

R<sub>UG</sub> (1.9H 1.3H) 10.0 (< 19.00)

Svítilno:

(S1-2 24W Fueva 1, SMD, I64727, 24.5 W)

Hints:

- Encountered room dimensions less than 2H. RUG value has been set to 10 as lower limit.

Objekt : Rekonstrukce přízemí VIDA! Science centra  
Popis : D.1.2.4 Silnoproud  
Číslo projektu : Výpočty osvětlení 1.PP – FabLab  
Datum : 01.04.2026

**RELUX®**

## 16 0.16 Elektrodílna

### 16.1 Přehled výsledků, 0.16 Elektrodílna, Light scene 1(C)

#### 16.1.1 Přehled výsledků, Pracovní plocha

Typ Č. výrobce

8	8 x	<b>Eglo</b>	
		Objednací č.	: I64727
		Název svítidla	: S1-2 24W Fueva 1
		Osazení	: 1 x SMD 24.5 W / 1860 lm

Objekt : Rekonstrukce přízemí VIDA! Science centra  
 Popis : D.1.2.4 Silnoproud  
 Číslo projektu : Výpočty osvětlení 1.PP – FabLab  
 Datum : 01.04.2026



## 16.1 Přehled výsledků, 0.16 Elektrodílna, Light scene 1(C)

### 16.1.2 Přehled výsledků, Podlaha

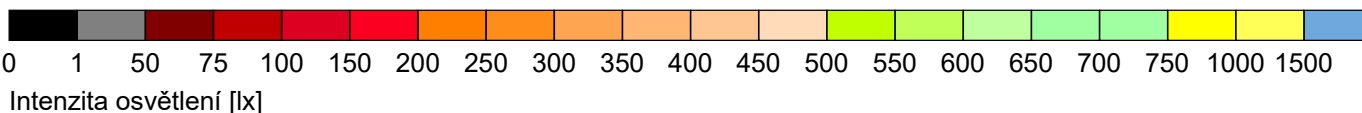
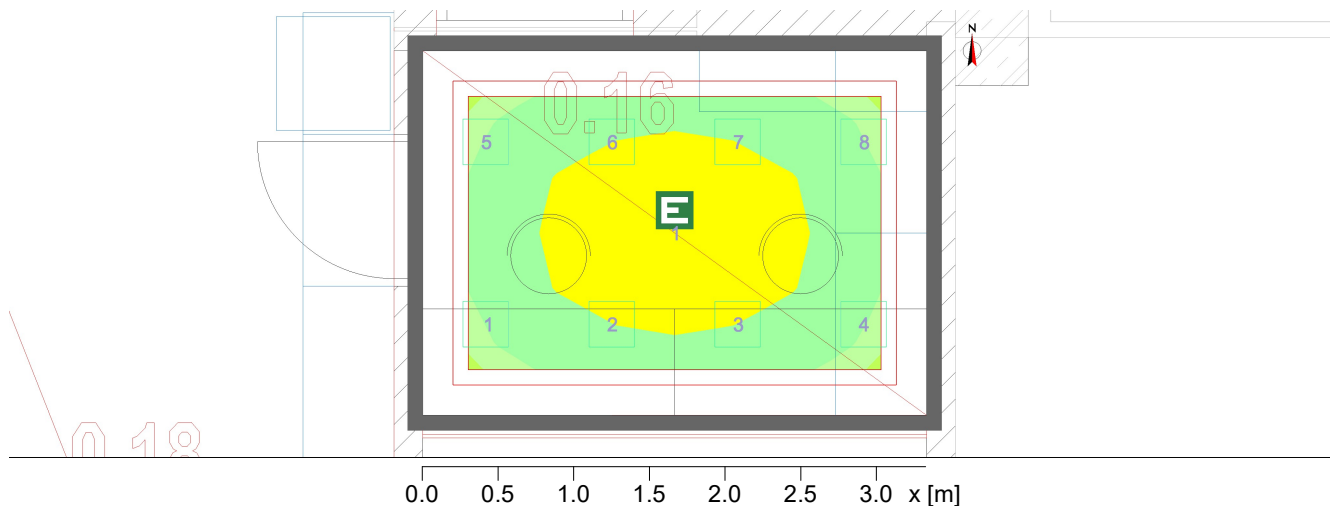

#### Obecně

Použitý algoritmus výpočtu  
 Výška roviny svítidel  
 Udržovací činitel

centrální podíl nepřímé složky  
 3.00 m  
 0.80

Luminaire luminous flux

14880.00 lm

Celkový výkon

196.0 W

Celkový výkon na ploše (7.98 m<sup>2</sup>)

24.56 W/m<sup>2</sup> (3.34 W/m<sup>2</sup>/100lx)

#### Podlaha

Uživatelský profil

#### Podlaha

testovací, měřicí a kontrolní místa  
 30.8 (EN 12464-1, 11.2021) (R<sub>a</sub> >80.00)

30.8

Vodorovná

válcová

$\bar{E}_m$

736 lx ( $\geq 500$  lx)

387 lx ( $\geq 150$  lx)

$E_{min}$

655 lx

370 lx

$E_{min}/\bar{E}_m (U_o)$

0.89 ( $\geq 0.60$ )

0.96 ( $\geq 0.10$ )

$E_{min}/E_{max} (U_d)$

0.81

$E_z/E_h$

0.45

Pozice

0.30 m

0.30 m

R<sub>UG</sub> (1.9H 1.3H)

10.0 (< 22.00)

Svítilno:

(S1-2 24W Fueva 1, SMD, I64727, 24.5 W)

Hints:

- Encountered room dimensions less than 2H. RUG value has been set to 10 as lower limit.

Objekt : Rekonstrukce přízemí VIDA! Science centra  
Popis : D.1.2.4 Silnoproud  
Číslo projektu : Výpočty osvětlení 1.PP – FabLab  
Datum : 01.04.2026

**RELUX**<sup>®</sup>

## 16.1 Přehled výsledků, 0.16 Elektrodílna, Light scene 1(C)

### 16.1.2 Přehled výsledků, Podlaha

Typ Č. výrobce

8	8 x	<b>Eglo</b>	
		Objednací č.	: I64727
		Název svítidla	: S1-2 24W Fueva 1
		Osazení	: 1 x SMD 24.5 W / 1860 lm

Objekt : Rekonstrukce přízemí VIDA! Science centra  
 Popis : D.1.2.4 Silnoproud  
 Číslo projektu : Výpočty osvětlení 1.PP – FabLab  
 Datum : 01.04.2026



## 17 0.17 Nahrávací studio

### 17.1 Přehled výsledků, 0.17 Nahrávací studio, Light scene 1(C)

#### 17.1.1 Přehled výsledků, Podlaha

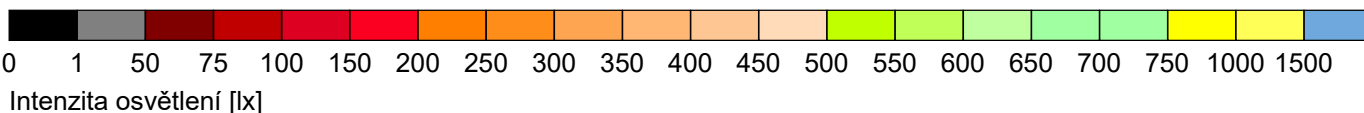
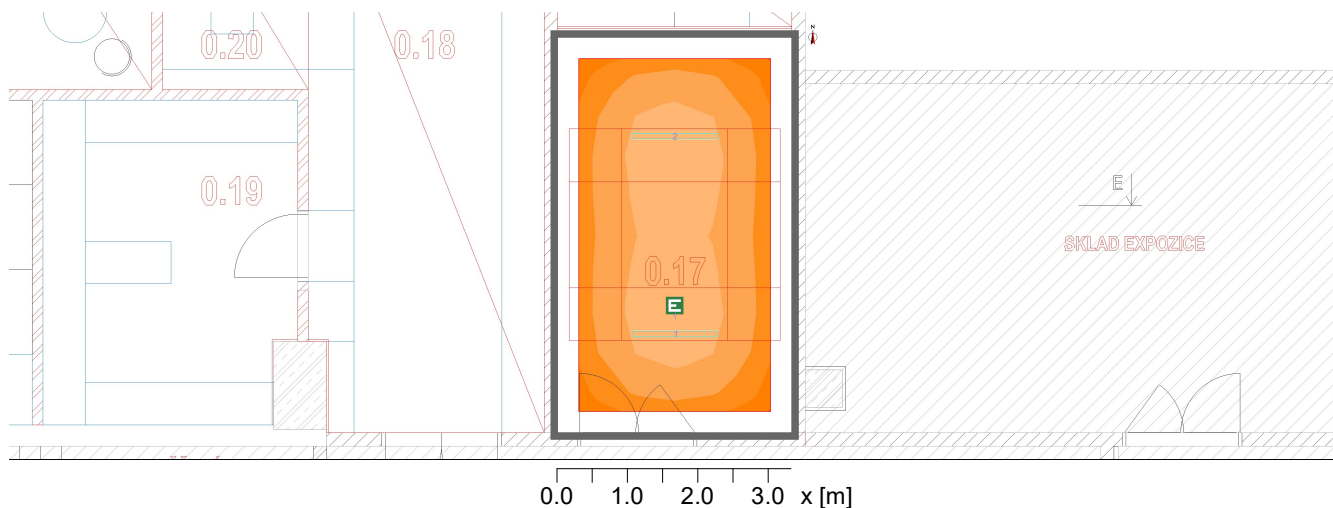

#### Obecně

Použitý algoritmus výpočtu  
 Výška roviny svítidel  
 Udržovací činitel

centrální podíl nepřímé složky  
 2.80 m  
 0.80

Luminaire luminous flux

11200.00 lm

Celkový výkon

80.0 W

Celkový výkon na ploše (18.62 m<sup>2</sup>)

4.30 W/m<sup>2</sup> (1.30 W/m<sup>2</sup>/100lx)

#### Podlaha

Uživatelský profil

#### Podlaha

zakládání dokumentů, kopírováníatd.  
 34.1 (EN 12464-1, 11.2021) (R<sub>a</sub> >80.00)

34.1

Vodorovná

válcová

$\bar{E}_m$  330 lx ( $\geq 300$  lx)

171 lx ( $\geq 100$  lx)

$E_{min}$  265 lx

153 lx

$E_{min}/\bar{E}_m (U_o)$  0.80 ( $\geq 0.40$ )

0.90 ( $\geq 0.10$ )

$E_{min}/E_{max} (U_d)$  0.69

$E_z/E_h$

0.45

Pozice 0.30 m

0.30 m

RUG (--- ---) --- (< 19.00)

Hints:

- The scene contains luminaires that are unsuitable for the RUG tabular method.

Objekt : Rekonstrukce přízemí VIDA! Science centra  
Popis : D.1.2.4 Silnoproud  
Číslo projektu : Výpočty osvětlení 1.PP – FabLab  
Datum : 01.04.2026

**RELUX®**

## 17 0.17 Nahrávací studio

### 17.1 Přehled výsledků, 0.17 Nahrávací studio, Light scene 1(C)

#### 17.1.1 Přehled výsledků, Podlaha

Typ Č. výrobce

Typ	Č.	výrobce
6	2 x	<b>LED2</b>
		Objednací č. : IE1240441
		Název svítidla : S1-3 40W LED2 HULK 120 4000K
		Osazení : 1 x LED2 HULK 120 40W 4000K 40 W / 5600 lm

Objekt : Rekonstrukce přízemí VIDA! Science centra  
 Popis : D.1.2.4 Silnoproud  
 Číslo projektu : Výpočty osvětlení 1.PP – FabLab  
 Datum : 01.04.2026



## 18 0.19 Sklad

### 18.1 Přehled výsledků, 0.19 Sklad, Light scene 1(C)

#### 18.1.1 Přehled výsledků, Podlaha

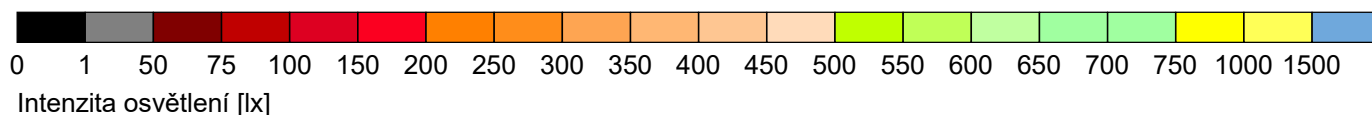
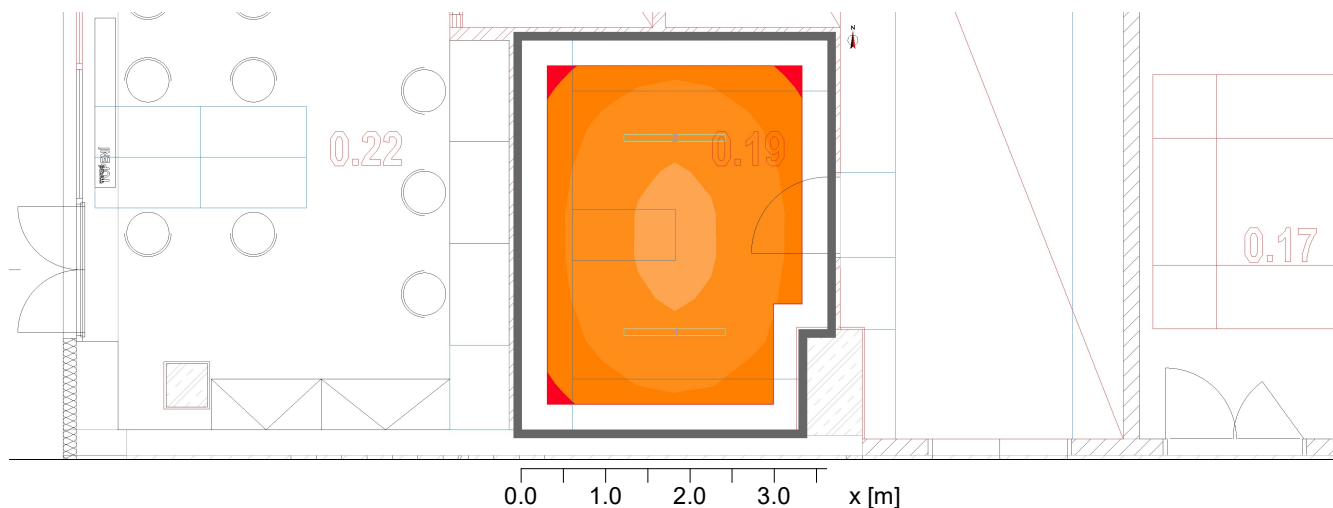

#### Obecně

Použitý algoritmus výpočtu  
 Výška roviny svítidel  
 Udržovací činitel

centrální podíl nepřímé složky  
 3.15 m  
 0.80

Luminaire luminous flux

11200.00 lm

Celkový výkon

80.0 W

Celkový výkon na ploše (16.25 m<sup>2</sup>)

4.92 W/m<sup>2</sup> (1.85 W/m<sup>2</sup>/100lx)

#### Podlaha

Uživatelský profil

#### Podlaha

sklady a zásobárny

12.1 (EN 12464-1, 11.2021) (R<sub>a</sub> >80.00)

12.1

Vodorovná

válcová

$\bar{E}_m$  266 lx ( $\geq 150$  lx)

165 lx ( $\geq 75$  lx)

$E_{min}$  207 lx

142 lx

$E_{min}/\bar{E}_m (U_o)$  0.78 ( $\geq 0.40$ )

0.86 ( $\geq 0.10$ )

$E_{min}/E_{max} (U_d)$  0.67

$E_z/E_h$

0.35

Pozice 0.00 m

0.00 m

RUG (--- ---) --- (< 25.00)

Hints:

- The scene contains luminaires that are unsuitable for the RUG tabular method.

Objekt : Rekonstrukce přízemí VIDA! Science centra  
Popis : D.1.2.4 Silnoproud  
Číslo projektu : Výpočty osvětlení 1.PP – FabLab  
Datum : 01.04.2026

**RELUX®**

## 18 0.19 Sklad

### 18.1 Přehled výsledků, 0.19 Sklad, Light scene 1(C)

#### 18.1.1 Přehled výsledků, Podlaha

Typ Č. výrobce

		<b>LED2</b>	
6	2 x	Objednací č.	: !E1240441
		Název svítidla	: S1-3 40W LED2 HULK 120 4000K
		Osazení	: 1 x LED2 HULK 120 40W 4000K 40 W / 5600 lm

Objekt : Rekonstrukce přízemí VIDA! Science centra  
 Popis : D.1.2.4 Silnoproud  
 Číslo projektu : Výpočty osvětlení 1.PP – FabLab  
 Datum : 01.04.2026



## 19 0.21 Meeting

### 19.1 Přehled výsledků, 0.21 Meeting, Light scene 1(C)

#### 19.1.1 Přehled výsledků, Pracovní plocha

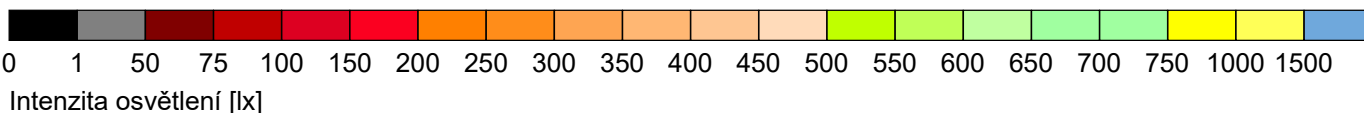
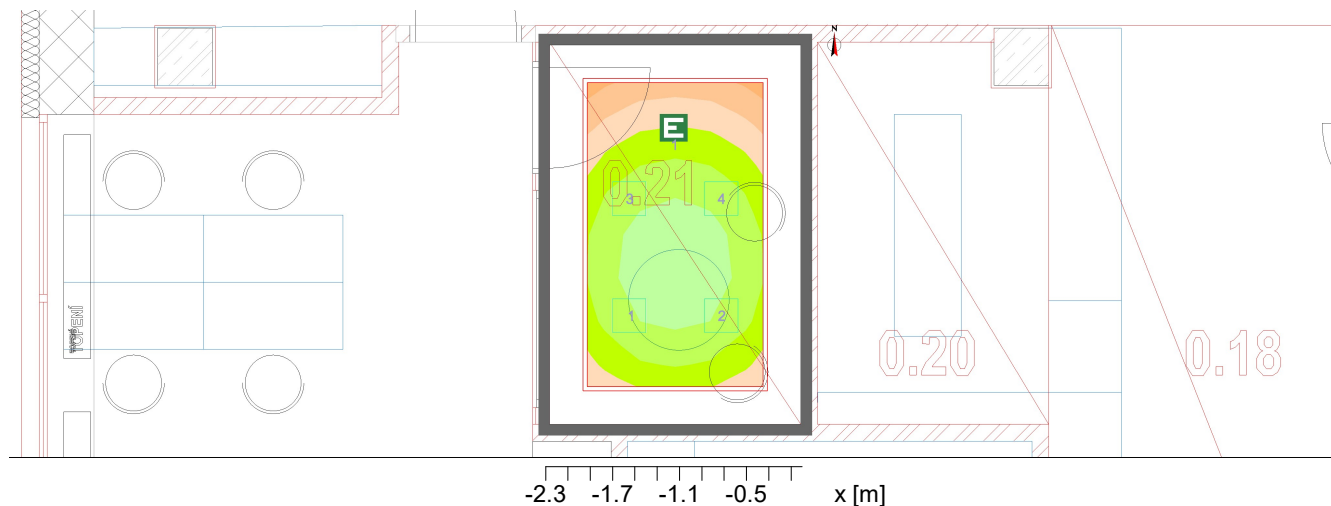

#### Obecně

Použitý algoritmus výpočtu  
 Výška roviny svítidel  
 Udržovací činitel

centrální podíl nepřímé složky  
 3.00 m  
 0.80

Luminaire luminous flux

7440.00 lm

Celkový výkon

98.0 W

Celkový výkon na ploše (7.63 m<sup>2</sup>)

12.85 W/m<sup>2</sup> (2.32 W/m<sup>2</sup>/100lx)

#### Pracovní plocha

Uživatelský profil

#### Pracovní plocha

konferenční a zasedací místnosti  
 34.5.1 (EN 12464-1, 11.2021) (R<sub>a</sub> >80.00)

34.5.1

Vodorovná

válcová

$\bar{E}_m$

553 lx ( $\geq 500$  lx)

291 lx ( $\geq 150$  lx)

$E_{min}$

429 lx

273 lx

$E_{min}/\bar{E}_m (U_o)$

0.78 ( $\geq 0.60$ )

0.94 ( $\geq 0.10$ )

$E_{min}/E_{max} (U_d)$

0.67

$E_z/E_h$

0.44

Pozice

0.75 m

0.75 m

R<sub>UG</sub> (1.3H 1.9H)

10.0 (< 19.00)

Svítilno:

(S1-2 24W Fueva 1, SMD, I64727, 24.5 W)

Hints:

- Encountered room dimensions less than 2H. RUG value has been set to 10 as lower limit.

Objekt : Rekonstrukce přízemí VIDA! Science centra  
Popis : D.1.2.4 Silnoproud  
Číslo projektu : Výpočty osvětlení 1.PP – FabLab  
Datum : 01.04.2026

**RELUX®**

## 19 0.21 Meeting

### 19.1 Přehled výsledků, 0.21 Meeting, Light scene 1(C)

#### 19.1.1 Přehled výsledků, Pracovní plocha

Typ Č. výrobce

8	4 x	<b>Eglo</b>	
		Objednací č.	: I64727
		Název svítidla	: S1-2 24W Fueva 1
		Osazení	: 1 x SMD 24.5 W / 1860 lm

Objekt : Rekonstrukce přízemí VIDA! Science centra  
 Popis : D.1.2.4 Silnoproud  
 Číslo projektu : Výpočty osvětlení 1.PP – FabLab  
 Datum : 01.04.2026



## 19.1 Přehled výsledků, 0.21 Meeting, Light scene 1(C)

### 19.1.2 Přehled výsledků, Podlaha

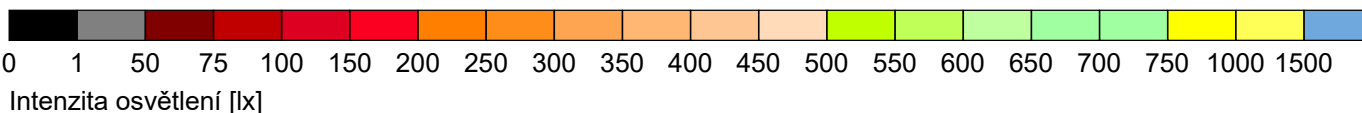
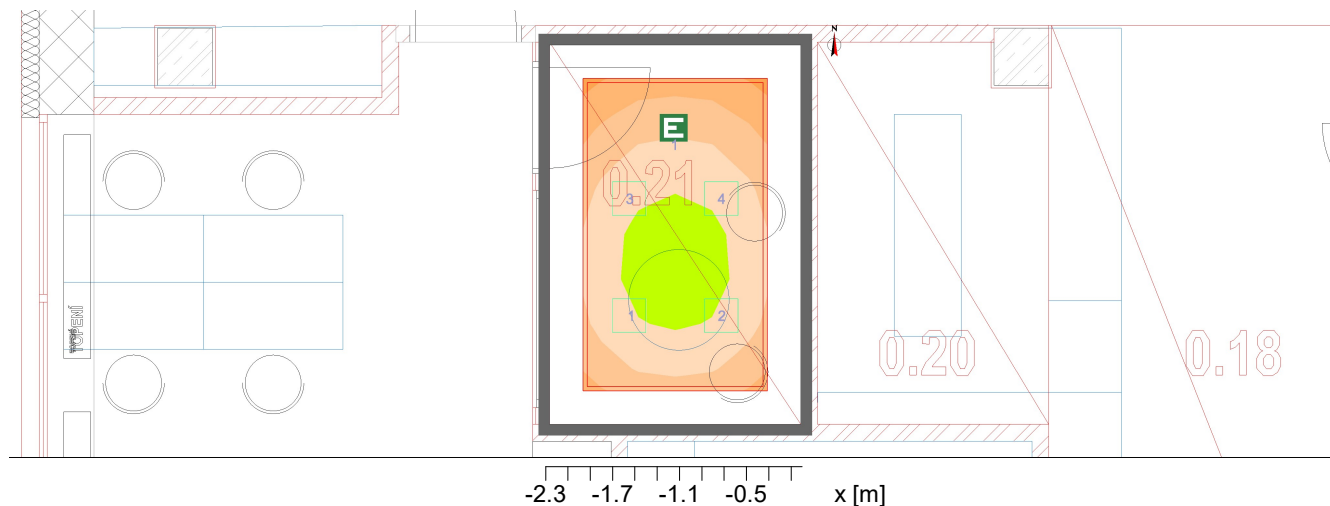

#### Obecně

Použitý algoritmus výpočtu  
 Výška roviny svítidel  
 Udržovací činitel

centrální podíl nepřímé složky  
 3.00 m  
 0.80

Luminaire luminous flux

7440.00 lm

Celkový výkon

98.0 W

Celkový výkon na ploše (7.63 m<sup>2</sup>)

12.85 W/m<sup>2</sup> (2.77 W/m<sup>2</sup>/100lx)

#### Podlaha

Uživatelský profil

#### Podlaha

zakládání dokumentů, kopírováníatd.  
 34.1 (EN 12464-1, 11.2021) (R<sub>a</sub> >80.00)

34.1

Vodorovná

válcová

$\bar{E}_m$  464 lx ( $\geq 300$  lx)

235 lx ( $\geq 100$  lx)

$E_{min}$  376 lx

226 lx

$E_{min}/\bar{E}_m (U_o)$  0.81 ( $\geq 0.40$ )

0.96 ( $\geq 0.10$ )

$E_{min}/E_{max} (U_d)$  0.72

$E_z/E_h$

0.43

Pozice 0.30 m

0.30 m

R<sub>UG</sub> (1.3H 1.9H) 10.0 (< 19.00)

Svítilno:

(S1-2 24W Fueva 1, SMD, I64727, 24.5 W)

Hints:

- Encountered room dimensions less than 2H. RUG value has been set to 10 as lower limit.

Objekt : Rekonstrukce přízemí VIDA! Science centra  
Popis : D.1.2.4 Silnoproud  
Číslo projektu : Výpočty osvětlení 1.PP – FabLab  
Datum : 01.04.2026

**RELUX**<sup>®</sup>

## 19.1 Přehled výsledků, 0.21 Meeting, Light scene 1(C)

### 19.1.2 Přehled výsledků, Podlaha

Typ Č. výrobce

8	4 x	<b>Eglo</b>	
		Objednací č.	: I64727
		Název svítidla	: S1-2 24W Fueva 1
		Osazení	: 1 x SMD 24.5 W / 1860 lm

Objekt : Rekonstrukce přízemí VIDA! Science centra  
 Popis : D.1.2.4 Silnoproud  
 Číslo projektu : Výpočty osvětlení 1.PP – FabLab  
 Datum : 01.04.2026

**RELUX®**

## 20 0.22 Kancelář

### 20.1 Přehled výsledků, 0.22 Kancelář, Light scene 1(C)

#### 20.1.1 Přehled výsledků, Pracovní plocha

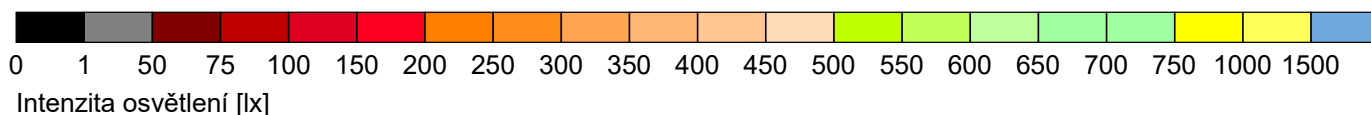
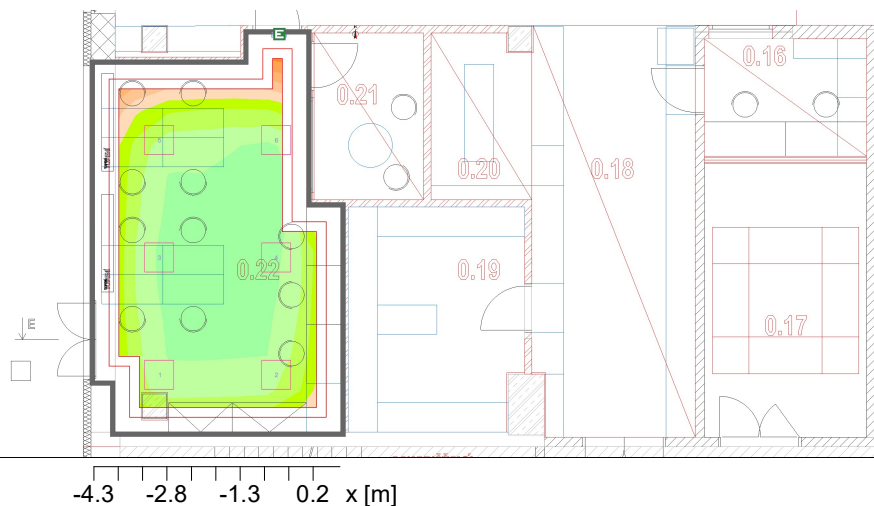

#### Obecně

Použitý algoritmus výpočtu  
 Udržovací činitel

centrální podíl nepřímé složky  
 0.80

Total lamp luminous flux  
 Luminaire luminous flux  
 Celkový výkon  
 Celkový výkon na ploše (36.24 m<sup>2</sup>)

31200.00 lm  
 31199.96 lm  
 240.0 W  
 6.62 W/m<sup>2</sup> (1.05 W/m<sup>2</sup>/100lx)

#### Pracovní plocha

Uživatelský profil

#### Pracovní plocha

psaní, psaní na stroji, čtení, zpracování dat  
 34.2 (EN 12464-1, 11.2021) (R<sub>a</sub> >80.00)

34.2

Vodorovná

válcová

$\bar{E}_m$	628 lx	( $\geq 500$ lx)	274 lx	( $\geq 150$ lx)
$E_{min}$	489 lx		227 lx	
$E_{min}/\bar{E}_m (U_o)$	0.78	( $\geq 0.60$ )	0.83	( $\geq 0.10$ )
$E_{min}/E_{max} (U_d)$	0.72			
$E_z/E_h$			0.40	
Pozice	0.75 m		0.75 m	
R <sub>UG</sub> (2.8H 4.5H)	$\leq 18.1$	(< 19.00)		

Svítilno:

(S1-1 40W LED2 LENA PRO 60 4000K, LED2 LENA PRO 60 40W 4000K, I2510151, 40.0 W)

Objekt : Rekonstrukce přízemí VIDA! Science centra  
Popis : D.1.2.4 Silnoproud  
Číslo projektu : Výpočty osvětlení 1.PP – FabLab  
Datum : 01.04.2026

**RELUX®**

## 20 0.22 Kancelář

### 20.1 Přehled výsledků, 0.22 Kancelář, Light scene 1(C)

#### 20.1.1 Přehled výsledků, Pracovní plocha

Typ Č. výrobce

3	6 x	<b>LED2</b>	
		Objednací č.	: I2510151
		Název svítidla	: S1-1 40W LED2 LENA PRO 60 4000K
		Osazení	: 1 x LED2 LENA PRO 60 40W 4000K 40 W / 5200 lm

Objekt : Rekonstrukce přízemí VIDA! Science centra  
 Popis : D.1.2.4 Silnoproud  
 Číslo projektu : Výpočty osvětlení 1.PP – FabLab  
 Datum : 01.04.2026



## 20.1 Přehled výsledků, 0.22 Kancelář, Light scene 1(C)

### 20.1.2 Přehled výsledků, Podlaha

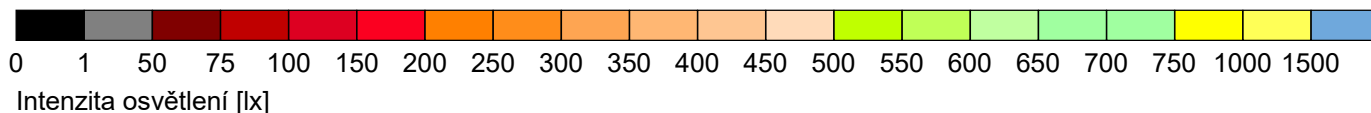
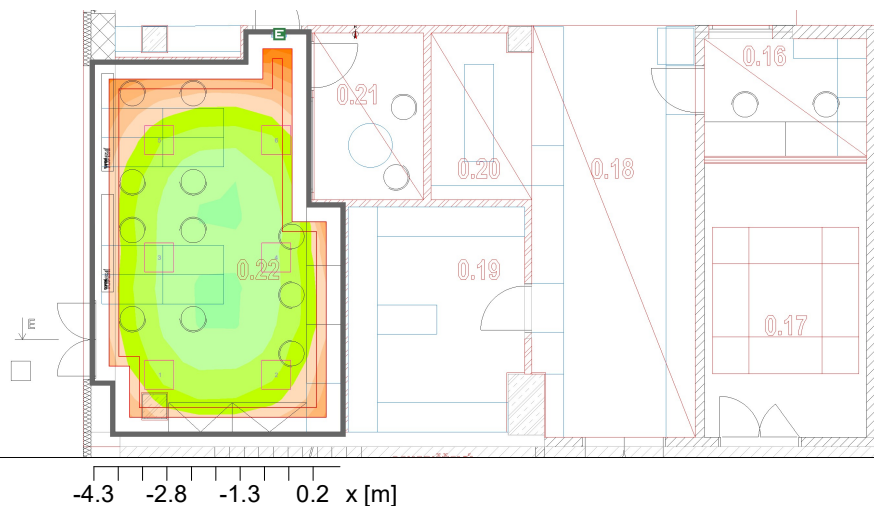

#### Obecně

Použitý algoritmus výpočtu  
 Udržovací činitel

centrální podíl nepřímé složky  
 0.80

Total lamp luminous flux  
 Luminaire luminous flux  
 Celkový výkon  
 Celkový výkon na ploše (36.24 m<sup>2</sup>)

31200.00 lm  
 31199.96 lm  
 240.0 W  
 6.62 W/m<sup>2</sup> (1.17 W/m<sup>2</sup>/100lx)

#### Podlaha

Uživatelský profil

#### Podlaha

archivování  
 34.7 (EN 12464-1, 11.2021) (Ra >80.00)

34.7  
 Vodorovná

válcová

$\bar{E}_m$	565 lx	( $\geq 300$ lx)	250 lx	( $\geq 100$ lx)
$E_{min}$	323 lx		184 lx	
$E_{min}/\bar{E}_m (U_o)$	0.57	( $\geq 0.40$ )	0.74	( $\geq 0.10$ )
$E_{min}/E_{max} (U_d)$	0.49			
$E_z/E_h$			0.41	
Pozice	0.30 m		0.30 m	
$R_{UG} (2.8H \ 4.5H)$	$\leq 18.1$	(< 25.00)		

Svítilno:  
 (S1-1 40W LED2 LENA PRO 60 4000K, LED2 LENA PRO 60 40W 4000K, I2510151, 40.0 W)

Objekt : Rekonstrukce přízemí VIDA! Science centra  
Popis : D.1.2.4 Silnoproud  
Číslo projektu : Výpočty osvětlení 1.PP – FabLab  
Datum : 01.04.2026

**RELUX®**

## 20.1 Přehled výsledků, 0.22 Kancelář, Light scene 1(C)

### 20.1.2 Přehled výsledků, Podlaha

Typ Č. výrobce

3	6 x	<b>LED2</b>	
		Objednací č.	: I2510151
		Název svítidla	: S1-1 40W LED2 LENA PRO 60 4000K
		Osazení	: 1 x LED2 LENA PRO 60 40W 4000K 40 W / 5200 lm